

TARTALOM

Előszó	4
Technikai paraméterek:	5
1 Általános leírás	6
1.1 Pénztárgép részei	6
1.2 Billentyűzet	7
1.3 Billentyűzet takaró	9
1.4 Kijelzők	9
1.5 A pénztárgép feszültség ellátása	10
1.6 Papírszalag csere	10
1.7 Pénztárgép bekapcsolása	11
1.8 Pénztárgép kikapcsolása	11
2 Menü elérése	11
3 Menük tartalma	12
3.1 Jelentések elérése	13
3.2 Z JELENTÉSEK – Cím: 01, vagy: A	13
3.2.1 Napi forgalmi jelentés – Cím: 01 01, vagy: A A	13
3.2.2 Műszak zárása – Cím: 01 02, vagy: A B	14
3.2.3 Gyűjtő zárás – Cím: 01 03, vagy: A C	17
3.2.4 PLU zárás – Cím: 01 04, vagy: A D	18
3.2.5 Pénzügyi zárás I – Cím: 01 05, vagy: A E	18
3.2.6 Pénzügyi zárás II – Cím: 01 06, vagy: A F	20
3.2.7 Göngyölegjegy zárás – Cím: 01 07, vagy: A G	20
3.3 X JELENTÉSEK – Cím: 02, vagy: B	21
3.3.1 Mai óránkénti leolvasás, előző napi óránkénti leolvasás	22
3.3.2 Pénztárjelentés – Cím: 02 10, vagy: B J	22
3.4 EGYÉB JELENTÉSEK – Cím: 03, vagy: C	23
3.4.1 AEE (Adóügyi Ellenőrző Egység) adatai – Cím: 03 01, vagy: C A	23
3.4.1.1 AEE adatai dátum szerint – Cím: 03 01 01, vagy: C A A	23
3.4.1.2 AEE adatai sorszám szerint – Cím: 03 01 02, vagy: C A B	23
3.4.2 Gyűjtő lista – Cím: 03 02, vagy: C B	25
3.4.3 PLU lista – Cím: 03 03, vagy: C C	25
3.4.4 Beállítások – Cím: 03 04, vagy: C D	26
3.4.5 AEE státusza – Cím: 03 05, vagy: C E	28
3.5 Felhasználói funkciók	28
3.5.1 PLU –k definiálása – Cím: 04 01, vagy: D A	28
3.5.2 PLU –k törlése – Cím: 04 02, vagy: D B	30
3.5.3 PLU –k ár változtatása – Cím: 04 03, vagy: D C	30
3.5.4 Definiált linkek létrehozása – Cím: 04 04 , vagy: D D	30
3.5.5 Definiált linkek törlése – Cím: 04 05 , vagy: D E	31
3.5.6 Göngyölegek – Cím: 04 06 , vagy: D F	31
3.5.7 Pénztárosok – Cím: 04 07, vagy: D G	31
3.5.7.1 Pénztáros hozzáadás: – Cím: 04 07 01, vagy: D G A	32

3.5.7.2	Pénztáros törlése – Cím: 04 07 02, vagy: D G B	32
3.5.7.3	Műszaknyitás – Cím: 04 07 03, vagy: D G C	33
3.5.7.4	Pénztáros bejelentkezés – Cím: 04 07 04, vagy: D G D	33
3.5.7.5	Tulajdonos jelszó – Cím: 04 07 05, vagy: D G E	33
3.5.8	Óra módosítása – Cím: 04 08, vagy: D H	33
3.5.9	Beállítások – Cím: 04 09, vagy: D I	34
3.5.9.1	Nyitott ár – Cím: 04 09 01, vagy: D I A	34
3.5.9.2	Kötelező összeg megadás – Cím: 04 09 02, vagy: D I B	34
3.5.9.3	Nyugta maximális összege – Cím: 04 09 03, vagy: D I C	34
3.5.9.4	Kikapcsolási idő – Cím: 04 09 04, vagy: D I D	35
3.5.9.5	Valuták – Cím: 04 09 05, vagy: D I E	35
3.5.9.6	Nyitott PLU – Cím: 04 09 06, vagy: D I F	35
3.5.9.7	Nulla áras csatolt tétel – Cím: 04 09 07, vagy: D I G	36
3.5.9.8	AEE – USB Mód – Cím: 04 10, vagy: D J	36
4	Pénztáros bejelentkezés/kijelentkezés/napnyitás	37
4.1	Pénztáros bejelentkezés	37
4.2	Pénztáros kijelentkezés	38
4.3	Napnyitás	38
4.3.1	ÁFA körök érvénybe léptetése	39
4.3.2	Euró módba váltás	39
5	Értékesítési műveletek	39
5.1	Értékesítés gyűjtők használatával	40
5.2	Tételkészítés PLU –val	41
5.3	Tételkészítés árucikkal és árfelülírással	41
5.4	Tételkészítés gyorsbillentyűhöz rendelt PLU –val	41
5.5	Tételkészítés gyorsbillentyűhöz rendelt mérleggel	42
5.6	Tételkészítés vonalkód olvasó használatával	42
5.7	Tétel készítése a billentyűzetről megadott vonalkód használatával	42
5.8	Ár ellenőrzése vonalkódolvasó használatával	43
6	Nyugta befejezése	43
6.1	Nyugta befejezése a vevő által adott, a fizetendő összeggel megegyező összeggel	43
6.2	Nyugta befejezése a vevő által adott, a fizetendő összegnél nagyobb készpénzzel	43
6.3	Nyugta befejezése vegyes fizetés használata esetén	44
7	Engedmény, felár	44
7.1	Százalékos engedmény tételre	45
7.2	Összeggel megadott engedmény tételre	45
7.3	Százalékos engedmény részösszegre	45
7.4	Összeggel megadott engedmény részösszegre	45
7.5	Engedmény, vagy felár törlése	46
8	Tétel– és be nem fejezett nyugta törlése	46
8.1	Tétel törlése	46
8.2	Be nem fejezett nyugta törlése	46
9	Részösszeg	47
10	Árucikk keresése	47
10.1	Árucikk keresése név alapján	47

10.2	Árucikk keresése sorszám alapján	47
11	Fiók nyitása eladás nélkül	48
12	Maximális ár tételre, végösszegre	48
12.1	Tételre vonatkozó maximális ár	48
12.2	Végösszegre adott maximális ár	48
13	Pénz ki, pénz be műveletek	49
14	Valutával végzett műveletek	49
14.1	Eladás valutával egy definiált valuta esetén	51
14.2	Eladás több valutával egy nyugtán belül, több definiált valuta esetén	51
14.3	Pénz bevétel/kivét művelete valutával	52
14.4	Valutával történő eladás esetén megjelenő jelentés részek	53
15	Visszaru	54
16	A nyugta összesen kerekítése	56
16.1	Forint készpénzzel kifizetett nyugta	57
16.2	Forint, nem készpénz alapú kifizetés	57
16.3	Forint, nem készpénz alapú kifizetés visszajáróval	58
16.4	Vegyes fizetés Forint készpénzzel és Forint nem készpénzzel	58
17	Nyitott PLU	58
17.1	Vonalkód keresése csak a háttértárból	59
17.2	Vonalkód keresése pénztárgépből, majd háttértárból	59
17.3	Tételkészítés vonalkóddal nyitott PLU módban	59
17.4	Tételkészítés PLU sorszámával, vagy névvel, nyitott PLU módban	59
18	Vevőkártya azonosítás	59
18.1	Vevőkód megadása vonalkódoval	60
18.2	Vevőkód megadása billentyűzetről	60
19	Példák a kinyomtatott nyugtákról	62
19.1	Példa 1	62
19.2	Példa 2	63
20	Hibaüzenetek	64

Előszó

Kedves Vásárlók!

A pénztárgép minden tekintetben kielégíti az NAV nyugtaadási kötelezettségére vonatkozó előírásait. Az eszközt a kereskedelmi gyakorlatnak megfelelő programmal látta el a gyártó, a szokásos, általánosan használatos műveleteken és funkciók kivül számos magas szintű funkcióval rendelkezik, melyek megkönnyítik a pénztáros mindennapos tevékenységét.

A pénztárgép rendelkezik akkumulátorral, melynek révén áramkimaradás esetén is használható a készülék. A készülék ergonomikus kialakítású burkolattal rendelkezik, illetve minőségi alkatrészekből épül fel, ezzel biztosítva a hosszú élettartamot és megbízható működést.

A berendezésre a MICRA–Metripond Kft. teljes körűen 1 év garanciát vállal

Megjegyzés:

A hatályos előírás szerint, a pénztárgéphez mellékelt AP szám feliratot jól látható helyre kell elhelyezni a pénztárgépen vagy a pénztárgép közelében.

A pénztárgép általános leírása:

- Gyors és csendes hőnyomtatóval rendelkezik.
- Könnyű kezelhetőség a kétsoros, alfanumerikus pénztáros oldali kijelzőnek köszönhetően (2 sor x 24 karakter).
- A pénztárgép által készített nyugták mind mennyiségileg, mind minőségileg kielégítenek minden követelményt mind az eladási műveletekkel szemben, mind pedig a pénztárgépet használók munkájának adminisztrálásával, ellenőrzésével szemben.
- Alfa numerikus billentyűzet, mely könnyen használható mind eladási műveletek elvégzésére, mind egyéb műveletekre, a billentyűk multifunkciós tulajdonsága révén.
- A tápellátás történhet hálózati feszültségről, vagy áramszünet esetén, néhány órán keresztül a beépített akkumulátorról (ezen időtartam nagyban függ a nyomtató használatának gyakoriságától).
- Lehetőség van mérleghez, PC –hez, pénztárgép fiókhoz, külső kijelzőhöz, vagy külső kijelzőhöz és mérleghez egyidejűleg történő csatlakoztatásra.
- Lehetőség van vonalkódolvasóval történő eladásra.
- Lehetőség van csatolt árucikkek értékesítésére, illetve göngyöleg visszavételére.
- Euró átváltás szabályzat szerinti ellátása (Forint mód, vegyes üzemmód, hivatalos Euró mód).
- Egyedi mentesített mód bekapcsolásának lehetősége.
- Lehetőség van vevőazonosításra.
- Lehetőség van nyitott PLU –s értékesítésre.
- Lehetőség van százalékos, illetve összeggel megadott felárat, kedvezményt adni tételre, illetve nyugtára.
- Lehetőség van adott gyűjtőhöz tartozó értékesítések felárának, engedményének tiltására (pl. AJT –s termékek esetén).
- Lehetőség van maximális ár definiálására árucikkgyűjtő, illetve nyugta esetén, a hibás beütések elkerülésének érdekében.
- Lehetőség van mind az utolsó árucikk, mind bármely árucikk azonnali sztorizálására nyitott nyugta esetén.
- 3 fizetőeszköz plusz a készpénz áll rendelkezésünkre eladáskor (a hitel, a bankkártya és a utalvány megváltoztatható).
- Nyolc definiálható valuta, köztük €.

Technikai paraméterek:

AEE egység gyártója, ami a NAV szerverrel kommunikál	Sagemcom
Az AEE modulba épített SD kártya kapacitása	16GB
Árucikk (PLU) száma:	8179
Göngyölegek	128 PLU –ből
Linkek (összerendelt PLU –k, gyűjtők)	256
Árucikk gyűjtők száma:	500
ÁFA kulcsok száma:	5
Pénztárosok száma:	30
Fizetőeszközök:	Késpénz, kártya, utalvány, hitel, 8 idegen valuta.
Árucikk paramétere:	Maximum 18 karakter hosszú név. ÁFA kulcs megadása. Árucikkgyűjtőbe definiálás. Ár vagy nyitott ár megadása. Vonalkód. Link (csatolt PLU -k, gyűjtők).
Eladási háttértár:	4095 pozíció az eladási műveletek számára.
Nyomtató:	Hőnyomtató. Nyomtatási sebesség: 21 sor/másodperc.
Papír:	Hőpapír. Szélessége: 57mm, Hossza: 80m. Átmérő max: 80mm
Pénztáros kijelző:	grafikus LCD 128 x 32 pixel
Vevő kijelző:	grafikus LCD 128 x 32 pixel
Billentyűzet:	34 darab multifunkciós billentyű. Egyedi definiálási lehetőség a 6 funkcióbillentyű esetén.
Csatlakozók:	PC csatlakozók (RS232, USB). Univerzális mérleg csatlakozó (MICRA Prima, CAT17, CAT27, MICRA G-300, G-310, F-200, F-210) mérlegek számára. Soros csatlakozó külső kijelző számára. Vonalkódolvasó csatlakozó PS/2 –es csatlakozású vonalkódolvasó illetve soros vonalkódolvasó számára (átalakítóval). Pénztárgép fiók csatlakozó. Mini USB csatlakozó AEE adatok kiolvasására.
Tápellátás:	Hálózati adatterről /12V/1A. Autó akkumulátorról.
Üzemi hőmérsékleti tartomány:	+ 5°C ÷ 40° C
Súly:	2,4 kg
Méret:	Mélység: 240mm , Szélesség: 240mm, Magasság: 115mm
Rendelési kód:	M30

1 Általános leírás

1.1 Pénztárgép részei



1. ábra - Pénztárgép elől nézet.

- | | |
|------------------------------|--|
| 1 -Billentyűzet takaró keret | 8 -Vevő kijelző. |
| 2 -Működtető kapcsolók | 9 -AEE tápellátás LED |
| 3 -Plomba. | 10 -GSM Antenna |
| 4 -Nyomtató burkolat. | 11 -AEE kommunikációs LED |
| 5 -Papírtépő. | 12 -Hiba jelző LED |
| 6 -Tápellátás LED | 13 -Interfész (Csatlakozók a pénztárgép alján 2. ábra) |
| 7 -Pénztáros kijelző. | 14 -Billentyűzet. |

Pénztárgép csatlakozói, melyek a pénztárgép alján találhatók

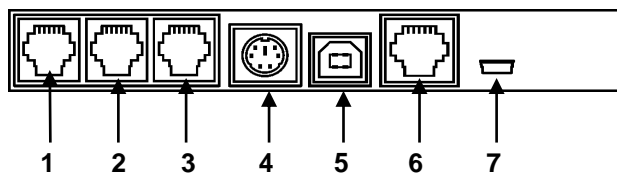

- | |
|--------------------------------------|
| 1 -Fiók csatlakozó |
| 2 -Soros interfész (mérleg) |
| 3 -Soros interfész (külső kijelző) |
| 4 -PS/2-es vonalkódolvasó csatlakozó |
| 5 -PC port USB |
| 6 -PC port (RS232) |
| 7- AEE mini USB |
| 8 -Tápellátás csatlakozó |

2. ábra - Csatlakozók a pénztárgép alján

1.2 Billentyűzet

A pénztárgép 34 multifunkcionális billentyűvel rendelkezik.

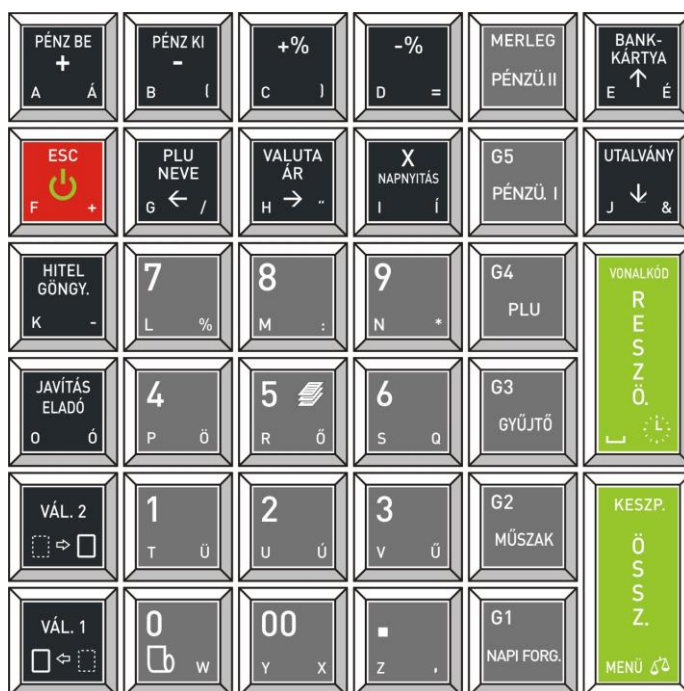

3. ábra - Pénztárgép billentyűzete

Billentyűzet használatának leírása:

A billentyűk funkciói a következő módon változtathatóak:

Az első módosító billentyű lenyomásával a billentyűk másodlagos jelentése érhető el.

A második módosító billentyűvel a harmadik jelentés érhető el.

Mindkét billentyű egyidejű megnyomásával a billentyűk negyedik funkciója érhető el.

Fontos, hogy a módosító billentyűket lenyomva kell tartani, a módosítani kívánt billentyű lenyomása közben.

A billentyűk másodlagos és harmadlagos jelentései a magyar ABC betűi és egyéb karakterek.

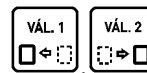

Gyűjtő vagy PLU elérésére szolgáló billentyűk.

Gyorsbillentyűk.

Jelentések készítésére szolgáló billentyűk.

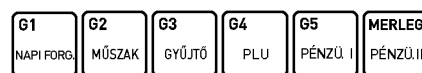

Numerikus billentyűzet ponttal, mennyiség megadására.



Felfűzött jelentés nyomtatására használható eladási módban, megfelelő jogosultságokkal.

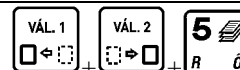

Soremelés.

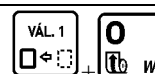

































Árucikk (PLU).

Nyíl.

Árucikk keresése szám alapján.

Árucikk keresése név alapján VÁL. 1 billentyűvel.



Nyilak.	  
Fizető eszközök.	
Részösszeg.	
Elfogadás (Megerősítés).	
Óra megtekintése VÁL. 2 billentyűvel.	
Szököz a menüben.	
Billentyűzetről megadott vonalkódhoz tartozó PLU kiválasztása.	
Óra megtekintése.	 
Eladó módból göngyöleg visszavét módba, illetve göngyöleg módból eladó módba kapcsolásra szolgál. (Amennyiben göngyöleg visszavét módban történt göngyölegjeggyel készítés, a göngyölegjeggyel másodpéldányának sikeres nyomtatását követően a pénztárgép automatikusan eladó módba kapcsol vissza.)	 
PC –s vevőazonosításra szolgáló mód.	 
Vevőcsoport azonosításra szolgáló mód.	 
Dialógus képernyő módba lépés PC –vel.	 
Kilépés, illetve visszalépés a korábbi funkcióba (menüben).	
A billentyű kombináció megnyomását követően, vonalkóddolvasó használatával, vagy a termék vonalkódjának billentyűzetről történő megadását követően leellenőrizhetjük a termék árát.	 
Idegen valuta használata. Ár megadása.	
Javítás (pl. szöveg törlése menüben), vagy nyitott nyugta esetén tétel sztornó.	
Nyitott nyugta esetén engedmény/felár törlése.	 
Kijelentkezés.	 
PéNZ be –és péNZ ki funkciók. Felár, engedmény összeggel megadva.	 
Szorzás billentyű.	
Napnyitás.	 
Felár, engedmény százalékkal megadva.	 
Készpénz.	
Pénztárgép főmenübe lépés.	 

MERLEG
PÉNZÜ.II

Tömeg adatok lekérése mérlegről.

vagy

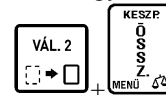

A pénztárgép almenüinek közvetlen elérése:

(1) Z jelentések (zárások) elérése.

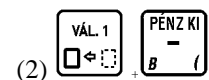
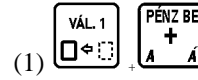

(2) X jelentések (leolvasások) elérése.

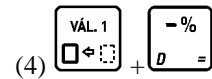
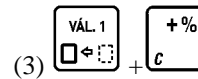

(3) Egyéb jelentések elérése.

(4) Használói funkciók elérése.

(5) Szerviz funkciók elérése (csak szerviz!).

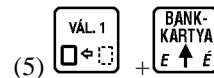

1.3 Billentyűzet takaró

Lehetőség van a pénztárgép billentyűzetét utólagosan ellátni egy szilikon billentyűzet takaróval, amely védelmet nyújt a különböző szennyeződések ellen. A billentyűzet takarót elsősorban akkor ajánljuk, ha a készüléket kültérben (pl.: piacon) vagy olyan helyen használják, ahol könnyen szennyezés érheti. A billentyűzet takaró védelmet nyújt por, morzsa stb. illetve fröccsenő folyadékok ellen.

A billentyűzet takaró felszereléséhez le kell szerelni a pénztárgép fedelén lévő rögzítő keretet, a billentyűzetre helyezni a szilikon takarót, majd visszapattintania a rögzítő keretet. Lásd 4. ábra.

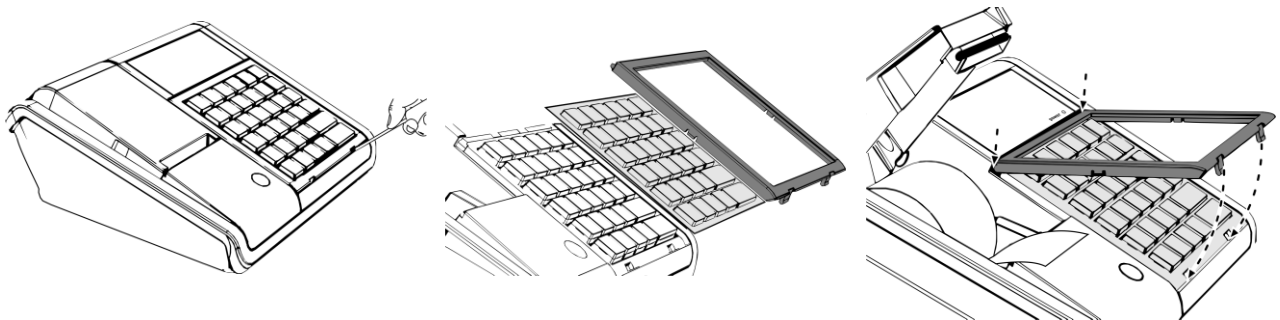



4. ábra -





1.4 Kijelzők





Ez a pénztárgép két kijelzővel rendelkezik – eladó és vevő oldali kijelzők.

Vevőkijelző ikonjai és tartalma:

	NAV	jelenik meg, jelezve, hogy az AEE megfelelően működik-e (pénztárgép megszemélyesítve)
	GYAK	jelenik meg, hogy jelezze a pénztárgép gyakorló üzemmódját (a pénztárgép nincs megszemélyesítve)

Eladókijelző ikonjai és tartalma:

	NAV	jelenik meg, jelezve, hogy az AEE megfelelően működik-e (pénztárgép megszemélyesítve)
	GYAK	jelenik meg, hogy jelezze a pénztárgép gyakorló üzemmódját (a pénztárgép nincs megszemélyesítve)
	GSM	GSM jelerősség
	AKKU	a pénztárgép akkumulátorjának töltöttségi szintja

	ÓRA	pénztárgép órája amit az AEE szinkronizál a GSM csatornán
	EM	(egyedi mentesített) a pénztárgép MENTESÍTETT módban van
	SD!	A belső SD kártya az AEE egységben hamarosan megtelik (90%-a foglalt)
	LETÖLTÉS	A pénztárgép és az AEE új firmware letöltése és frissítése folyamatban van.

1.5 A pénztárgép feszültség ellátása

A pénztárgép külső tápegységről kapja a feszültséget és belső akkumulátorral is rendelkezik. A készülék teljes töltöttségű akkumulátorral 6 órán át képes működni, ha percenként 1 nyugtát nyomtatunk, amennyiben a nyugták átlagosan 3 tételt tartalmaznak. Ha az akkumulátor közel üres állapotba kerül, a pénztárgép hangjelzést ad. Ha a pénztárgép külső tápegységét a hálózatra csatlakoztattuk, a pénztárgép belső akkumulátora folyamatosan töltődik. A belső akkumulátor folyamatosan töltődik, abban az esetben is, ha a tápegység csatlakoztatott, függetlenül attól, hogy az bekapcsolt, vagy kikapcsolt állapotban van. Az akkumulátor teljesen lemerült állapotból 5 óra alatt tölthető fel amennyiben a pénztárgép kikapcsolt állapotban van, ha be van kapcsolva, ez az időtartam 8 óra. Amennyiben a pénztárgépet folyamatos jelleggel külső tápellátás nélkül, a pénztárgép belső akkumulátoráról használják (ciklikus feltöltés, lemerítés), az akkumulátorra a garancia nem érvényes!

Feszültség hálózatra vonatkozó követelmények:

Névleges feszültség	220V – 230V
Névleges frekvencia	47 – 63 Hz
Teljesítmény	átlagos 10W, maximum 12W

A pénztárgép csak a pénztárgéppel vásárolt adapterrel működtethető.

Feszültség/áram 12V/1A

A készülék tápegység paraméterei (A pénztárgépben lévő csatlakozó aljzat):

Polarizáció



1.6 Papírszalag csere

A papírszalag cseréje a következő kettő esetben szükséges:

- ha a papírszalag végét jelző színes jel láthatóvá válik vagy
- a pénztárgép kijelzőjén megjelenik a “PAPÍR KIFOGYOTT” felirat.

A papírszalag cseréje nagyon egyszerű a nyomtató “easy load” kialakítása miatt. Kövesse az alábbi utasításokat:

1. Hajtsa ki a nyomtató fedőt.

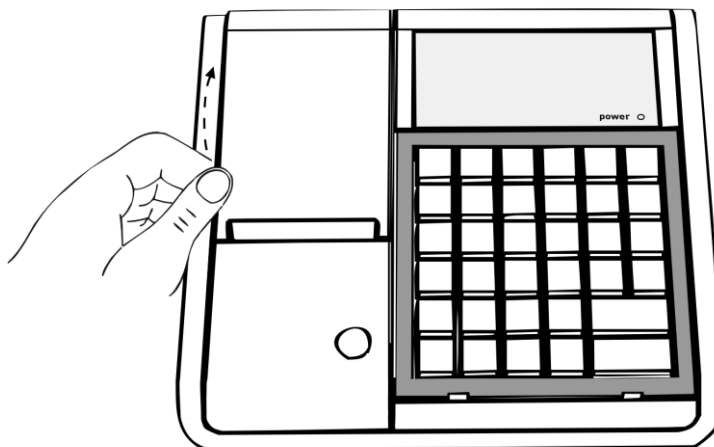

2. Vegye ki az üres papírcsévét.
Tegye az új papírszalagot a helyére az ábra szerint.
Ügyeljen rá, hogy a szalag vége alul helyezkedjen el!

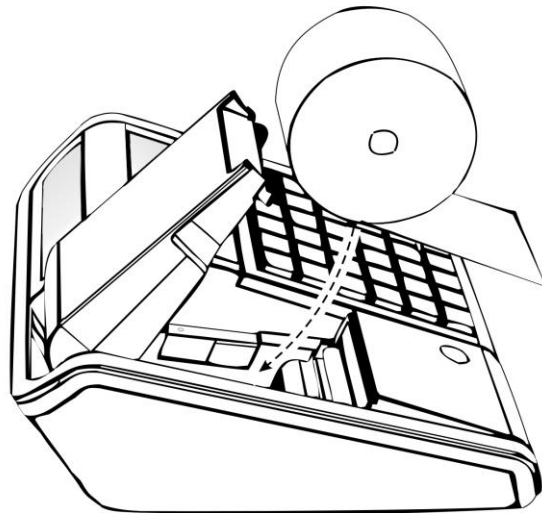

3. Hajtsa vissza a nyomtató fedőt, ügyelve arra, hogy teljesen kerüljön a helyére! (Kattanás hallatszik a fedő visszahajtásakor.)

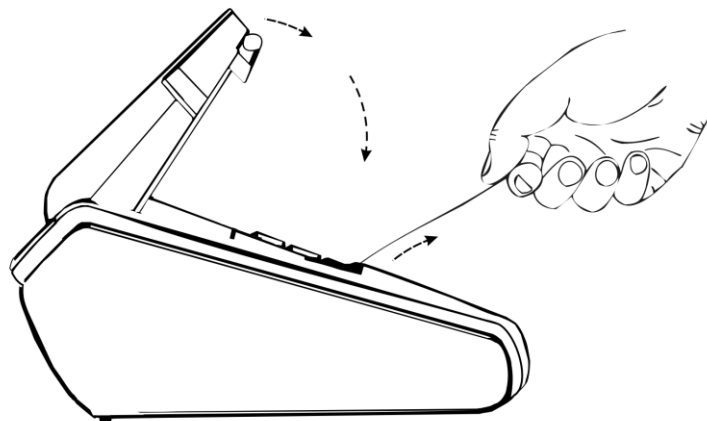

1.7 Pénztárgép bekapcsolása

Miután bekapcsolja a pénztárgépet várja meg az AEE KÉSZ státuszát. Ezalatt a „Kérem várjon” felirat jelenik meg a kijelzőn. Abban az esetben, ha az akkumulátor teljesen fel van töltve kevesebbet kell várni az AEE-re, mint alacsony töltöttségű telepnél. Ez az idő arányosan növekszik az AEE SD kártyájára tárolt adatok mennyiségével.

-Az óra szinkronizálása a pénztárgépben

Minden alkalommal dátum és idő szinkronizálódik GSM hálózaton és frissül a pénztárgép dátum és óra beállítása.



- Megjegyzés: A nyugta kiállításához fejezze be az egyéb nyomtatásokat, stb. – A következő nyugta csak akkor készíthető el, ha az előző már tárolódott az AEE-ben.

1.8 Pénztárgép kikapcsolása



Nyomja meg és tartsa nyomva néhány másodpercig az ESC billentyűt, amíg a pénztárgép ki nem kapcsol.

2 Menü elérése

A pénztárgép összes funkciója elérhető menüből kivéve az eladási műveleteket. A menübe a következő billentyű

kombinációval lehet belépni:  + . A menüben lévő funkciók elérésére a következő lehetőségünk van:







1. Nyilak ( , és ) segítségével és a  billentyű segítségével.
2. A funkciók címének megadásával.
A menüben lévő menüpontok címének megadásával, illetve a kézikönyvben ismertetett funkciók megnevezése mellett található cím megadásával.
Pl: Pénztáros hozzáadás: 040701
Ahol a 04 a külső menü címe, a 07 az egylet beljebb lévő menü címe, a 01 az adott funkció címe.
3. Betűkkel megadva az elérést.
A címek helyett használhatók betűk a menüpontok elérésére, az alábbi táblázat szerint.
Pl: Az előző példánál maradván a pénztáros hozzáadás funkció elérhető: D,G,A

A funkció címek és betűk kapcsolata:



01 – A	02 – B	03 – C	04 – D	05 – E	06 – F	07 – G	08 – H	09 – I
10 – J	11 – K	12 – L	13 – M	14 – N	15 – O	16 – P	17 – R	18 – S

3 Menük tartalma

01	Z JELENTÉSEK
02	X JELENTÉSEK
03	EGYÉB JELENTÉSEK
04	HASZNÁLÓI FUNKCIÓK
05	SZERVIZ FUNKCIÓK

Az első négy menü felhasználói menü, az ötödik szerviz menü, leírása, csak a szerviz könyvben található (felhasználó nem érheti el ezt a menüt). A menük közvetlen elérésére lehetőség van a  billentyű és a , , ,  billentyűk valamelyikével.

Belépés egy almenübe, visszalépés, elfogadás, elutasítás:

Minden esetben, amikor a menü egy adott pontjában nem egy kérdésre kell választ adnunk, vagy a menü egy almenüjét szeretnénk elérni, használjuk a  billentyűt. Az elutasításhoz, vagy visszalépéshez egy adott almenüpontból használjuk az  billentyűt. (A legtöbb esetben az  billentyű használatának lehetőségéről a pénztárgép a pénztáros kijelzőn értesít.)





Válasz eldöntendő kérdésekre a menüben:

A pénztárgép által feltett, eldöntendő kérdések esetén két lehetőség van a válasz megadására. Az egyik lehetőség a 0 illetve 1 billentyűkkel: 0 = nem, 1 = igen. A másik lehetőség az I, illetve N billentyűk használata. Ez esetben ne használja a  billentyűt, mert a pénztárgép automatikusan érvénybe lépteti a billentyű másodlagos jelentését.

Kurzor léptetése jobbra/balra a menün belül:

A  és  billentyűkkel a menün belül léptethetjük a kurzort a szöveg változtatni kívánt pontjához.

3.1 Jelentések elérése

A  +  és a  - -es billentyűk egyidejű lenyomásával Z jelentéseket (zárásokat) nyomtathatunk, az  az előbbieken említett funkció billentyűk egyidejű lenyomásával X jelentéseket (leolvasásokat) nyomtathatunk. A billentyűk feliratán olvashatjuk az adott billentyűhöz tartozó jelentés nevét. Ezen jelentések elérhetők a menüből is.

3.2 Z JELENTÉSEK – Cím: 01, vagy: A

Ezen pontban azon jelentéseket ismertetjük, amelyek törlik a hozzájuk tartozó számlalókat. Az első 6 jelentés:

01	NAPI FORGALMI JELENTÉS
02	MŰSZAK ZÁRÁSA
03	GYŰJTŐ ZÁRÁS
04	PLU ZÁRÁS
05	PÉNZÜGYI ZÁRÁS I
06	PÉNZÜGYI ZÁRÁS II
07	GÖNGYÖLEGJEGY ZÁRÁS

3.2.1 Napi forgalmi jelentés – Cím: 01 01, vagy: A A

Napnyitás után egyszer lehet elvégezni.

Minden nap kötelező napi forgalmi zárást készíteni, amikor nyitva volt az üzlet.

Napi forgalmi jelentést ki kell nyomtatni a napnyitástól számított legkésőbb 25,5 órán belül. Ezt az időtartamot követően a pénztárgép nem nyomtat több nyugtát és a kezelői kijelzőn megjelenik a következő szöveg: NYOMTASSON NAPI ZÁRÁST.

A pénztárgép bekapcsolását követően az leellenőrzi, hogy a forgalmi nap mennyi idővel azelőtt került megnyitásra. Amennyiben az a fent említett időtartamnál régebben került megnyitásra a pénztárgép erről értesítést ad és a napi forgalmi jelentés nyomtatása bármely gomb megnyomására elindul (amennyiben a nyomtatás lehetséges).

Nyomatott jelentés:

DDD Adózó Kft 4444 Szeged Arany János utca 44 DDD Telephelynév 5555 Pécs Messelényi utca 55 4444444-4-44		}	1
NAPI FORGALMI JELENTÉS			
ZÁRÁS SORSZÁMA:	0002	}	2

A - 05,00% :	3 950	}	3
B - 18,00% :	10 232		
C - 27,00% :	13 489		
D - AJT :	417		
E - TAM :	470		
-----		}	4
NAPI FORGALOM (Ft):	28 558		
FELÁR ÖSSZESEN:	60	}	5
SZTORNÓ ÖSSZESEN:	0		
ENGEDMÉNY ÖSSZESEN:	-209	}	6
VISSZÁRU ÖSSZESEN:	0		
NYUGTÁK SZÁMA:	5	}	7
EGYSZERUSÍTETT SZÁMLÁK SZÁMA:	0		
NYUGTÁK ÉS EGYSZERUSÍTETT SZÁMLÁK SZÁMA ÖSSZESEN:	5	}	8
MEGSZAKÍTÁSOK SZÁMA:	0		
SZTORNÓ BIZONYLATOK SZÁMA:	0	}	9
SZTORNÓ BIZONYLATOK ÖSSZESEN:	0		
VISSZÁRU BIZONYLATOK SZÁMA:	7	}	10
VISSZÁRU BIZONYLATOK ÖSSZESEN:	-20 671		
-----		}	11
GÖNGYÖLITETT FORGALOM (GT)(Ft):	28 558		
-----		}	12
2013.09.16.	13:16		
NAV ELLENŐRZŐ KÓD: B2977		}	13
NAV ELLENŐRZŐ KÓD: B2977			
NAV ELLENŐRZŐ KÓD: B2977		}	14
NAV ELLENŐRZŐ KÓD: B2977			
NAV ELLENŐRZŐ KÓD: B2977		}	15
NAV ELLENŐRZŐ KÓD: B2977			

Leírás:

1. Fejléc, a tulajdonos adatai.
2. Napi zárás sorszáma.
3. ÁFA körönkénti napi bevétel.
4. Napi eladás összesen.
5. Felár összesen.
6. Sztornó összesen.
7. Engedmény összesen.
8. Visszáru összesen.
9. Információ a kinyomatott nyugták, egyszerűsített számlák, megszakítások számáról összesen.
10. Sztornó bizonylatok száma összesen.
11. Visszáru bizonylatok száma összesen.
12. GT összesen.
13. Dátum és zárás ideje.
14. NAV ellenőrző kód.
15. NAV engedélyszám.

Megjegyzés:

A szerviz által beállított kötelező ellenőrzéstől függően a pénztárgép a következő karbantartás dátuma előtt egy hónappal, 3 alkalommal a napi forgalmi jelentés előtt kinyomatja az alábbi bizonylatot a következő ellenőrzés tényéről. Illetve minden alkalommal, a napi forgalmi jelentés nyomtatása előtt a kijelzőn is megjelenik az alábbiakban ismertetett üzenet.



DDD Adózó Kft 4444 Szeged Arany János utca 44 DDD Telephelynév 5555 Pécs Messelényi utca 55 12341234-9-10
NEM ADÓGYI BIZONYLAT A KÖVETKEZŐ KARBANTARTÁS IDEJE: 2001.01.01. HIJJA A SZERVIJT #01/01 2013.09.19. 10:11 NAV ELLENŐRZŐ KÓD: 2F08F NEM ADÓGYI BIZONYLAT

KÖVETKEZŐ KARBANTARTÁS
2008.08.31 NYOM.<RÉSZŐ.>

3.2.2 Műszak zárása – Cím: 01 02, vagy: A B

A pénztáros elszámoltatására szolgáló jelentés.

Folyamat	Kijelző	Megjegyzés
	SZÁMOLT: KÉSZPÉNZ 0	A kasszában található készpénz.
1 2 1 6 0	SZÁMOLT: KÉSZPÉNZ 12160	A kasszában található készpénz.

	SZÁMOLT: BANKKÁRTYA 0	Csak azon fizetőeszközöknél jelenik meg a kérdés, amelyek használatban voltak az adott időszakban.
8 1 5 0	SZÁMOLT: BANKKÁRTYA 8150	
		A pénztárgép bizonylatot nyomtat.

Megjegyzés:

- Amennyiben bejelentkezett tulajdonos szeretne műszakzárást végezni, a fenti táblázatban leírt művelet előtt ki kell választania, hogy melyik pénztáros műszakát szeretné lezárni.
- A jelentés kinyomtathatósága pénztáros jogosultsághoz kötött.

1	DDD Adózó Kft 4444 Szeged Arany János utca 44 DDD Telephelynév 5555 Pécs Mészelyi utca 55 12341234-9-10	
	NEM ADÓUGYI BIZONYLAT MŰSZAK ZÁRÁS	
3	—	SZÁMA: 30
4	—	Tól: 2013.09.20. 11:21 Ig: 2013.09.20. 11:24
6	—	PÉNZTÁROS SZÁMA: 01 FŐNK
8	—	NYUGTÁK SZÁMA 5
	—	ÖSSZES ELADÁS 17 477
10	—	VISSZÁRU BIZ. SZÁMA 2
	—	VISSZÁRU ÖSSZ. -1 208
12	—	SZTORNÓK SZÁMA 0
	—	SZTORNÓK ÖSSZEGE 0
14	—	ENG. CIKKRE -102
	—	ENG. VÉGÖSSZ. 0
16	—	FELAR CIKKRE 69
	—	FELAR VÉGÖSSZ. 0
18	—	TÖRÖLT NYUGT. SZ. 0
	—	MEGSZAKÍTÁSOK SZ. 0
	—	FIÓKNYIT. ELAD. NÉLK. 0
20	—	KEREK. NÉLK. FIÓK TART. (Ft) -94 256
	—	KEREK. KORREKCIÓ (Ft) 2
	—	KORRIG. FIÓK TART. (Ft) -94 254
22	—	KÉSZPÉNZ Ft
	—	ÖSSZES BEVÉTEL 4 340
24	—	ÖSSZ. BEFIZETÉS 548 200
	—	ÖSSZ. KIFIZETÉS -658 725
26	—	VISSZÁRU ÖSSZ. -1 205
	—	A FIÓKBAN -107 390
28	—	SZÁMOLT BEVÉTEL 65 485
	—	ELTÉRÉS 172 875
	—	HITEL Ft
	—	ÖSSZES BEVÉTEL 3 690
	—	A FIÓKBAN 3 690
	—	SZÁMOLT BEVÉTEL 65 245
	—	ELTÉRÉS 61 555
	—	BANKKARTYA \$ Ft
	—	ÖSSZES BEVÉTEL 3 338
	—	A FIÓKBAN 3 338
	—	SZÁMOLT BEVÉTEL 97 845
	—	ELTÉRÉS 94 507
	—	UTALVÁNY Ft
	—	ÖSSZES BEVÉTEL 6 108
	—	A FIÓKBAN 6 108
	—	SZÁMOLT BEVÉTEL 568 975
	—	ELTÉRÉS 562 867
30	—	SZÁMLÁLOK TÖRLÖDTEK
31	—	#01/01 2013.09.20. 11:24
	—	NAV ELLENŐRZŐ KÓD: 7A87D
	—	NEM ADÓUGYI BIZONYLAT

1. Fejléc, a tulajdonos adatai.
2. A bizonylat címe.
3. Egy pénztárhoz tartozó műszakzárások száma.
4. Lekérés időtartama.
5. Pénztáros neve és sorszáma.
6. Kiadott nyugták száma.
7. Összes eladás.
8. Visszárú / Göngyöleg bizonylat száma.
9. Visszárú / Göngyöleg összege.
10. Tételre adott sztornók száma.
11. Tételre adott sztornók összege.
12. Tételre adott engedmény.
13. Engedmény a végösszege.
14. Tételre adott felár.
15. Felár a végösszege.
16. Törölt nyugták száma.
17. Megszakított nyugták száma.
18. Fióknnyitások száma eladás nélkül.
19. ÖSSZESEN sorok összesítése a nyugtákról
20. Korrekciós sorok összesítése a nyugtákról.
21. FIZETENDŐ sorok összesítése a nyugtákról.
Amennyiben nem került kerekítésre a nyugta végösszege, az ÖSSZESEN sor kerül hozzáadásra az adott nyugtáról.
22. Összes bevétel készpénzből.
23. A fiókban lévő összes befizetés.
24. A fiókból történő összes kifizetés.
25. Visszárú / Göngyöleg összege.
26. A fiókban lévő készpénz, melyet a pénztárgép számla a bevételből, pénz betétből, pénz kivétből.
27. Általunk számolt bevétel.
28. Eltérés a számolt és a fiókban lévő bevétel között.
29. Az előzőekhez hasonló leírás más fizetőeszköz esetében.
30. Információ a számlalók törléséről.
31. Pénztár száma/pénztáros száma.
32. Dátum és idő.

3.2.3 Gyűjtő zárás – Cím: 01 03, vagy: A C

A forgalmi gyűjtők által eladott összegzés az adott időszakban.

Nyomatott jelentés:

1	DDD Adózó Kft 4444 Szeged Arany János utca 44 DDD Telephelynév 5555 Pécs Meseleányi utca 55 44444444-4-44	
	NEM ADÓUGYI BIZONYLAT GYŰJTŐ ZÁRÁS	
	TÖL: 2013.09.16. 13:06 16:2013.09.16. 13:21	
3	4	5
	GY01 GYŰJTŐ 01	2
6	GY02 GYŰJTŐ 02	397
	GY03 GYŰJTŐ 03	1 258
	GY04 GYŰJTŐ 04	630
	GY05 GYŰJTŐ 05	278
	GY06 GYŰJTŐ 06	8 101
	GY08 GYŰJTŐ 08	12 423
	GY11 GYŰJTŐ 11	575
	GY12 GYŰJTŐ 12	485
	ÖSSZESEN:	79
		24 226
	SZÁMLÁLOK TÖRLÖDTEK	
10	#01/01	2013.09.16. 13:21
	NAV ELLENŐRZŐ KOD: 563DF NEM ADÓUGYI BIZONYLAT	

Leírás:

1. Fejléc, a tulajdonos adatai.
2. A bizonylat címe.
3. Lekérés időtartama.
4. Gyűjtő sorszáma.
5. Gyűjtő neve.
6. Gyűjtőben eladott cikkek száma.
7. Adott gyűjtőben történt összes eladás.
8. Gyűjtőkben történt összes eladás.
9. A számlálók törlődnek.
10. Pénztár száma/pénztáros száma.
11. Dátum és idő.

PLU –val történő eladás esetén a 6 –os és 7 –es, 8 –as ponthoz hozzáadódik az eladott áru mennyisége és ára.

Megjegyzés:

Amennyiben a gyűjtők számlálója számítógép által került törlésre, a következő gyűjtő jelentésen erről információt kapunk a jelentés alján:

A GYŰJTŐK FORGALMÁT
TÖRLÖLTE A SZÁMÍTÓGÉP

3.2.4 PLU zárás – Cím: 01 04, vagy: A D

Bizonylat a lekérdezett időszakban az PLU –k eladásáról.

Nyomtatott jelentés:		Leírás:
[1]	DDD Adózó Kft 4444 Szeged Arany János utca 44 DDD Telephelynév 5555 Pécs Messelényi utca 55 12341234-9-10	1. Fejléc, a tulajdonos adatai.
	NEM ADÓÜGYI BIZONYLAT PLU ZÁRÁS	2. A bizonylat címe.
[3]	TÖL:2013.09.23. 08:32 IG:2013.09.23. 08:33	3. Lekérés időtartama.
[4]	GY04 GYŰJTŐ 04	4. Gyűjtő száma, melybe az adott árucikk tartozik.
[6]	0004 SÜLTKOLBÁSZ	5. Gyűjtő megnevezése, melybe az adott árucikk tartozik.
[8]	1 139	6. Árucikk sorszáma.
	GY05 GYŰJTŐ 05	7. Árucikk megnevezése.
	0009 PICK SZALAMI	8. Eladott darabszám.
	1 2 500	9. Eladás értéke.
	GY11 GYŰJTŐ 11	10. Összes árucikk eladása.
	0006 GÖRÖGSALÁTA	11. A számlalók törlődnek.
	1 119	12. Pénztár száma/pénztáros száma.
	ÖSSZESEN: 2 758	13. Dátum és idő.
[12]	SZÁMLALÓK TÖRLÖDTEK	
	#01/01 2013.09.23. 08:33	
	NAV ELLENŐRZŐ KÓD: 34AFC	
	NEM ADÓÜGYI BIZONYLAT	

Megjegyzés:

Amennyiben a PLU –k számlalója számítógép által került törlésre, a következő PLU jelentésen erről információt kapunk a jelentés alján:

**A PLU-K FORGALMÁT
TÖRLÖLTE A SZÁMÍTÓGÉP**

3.2.5 Pénzügyi zárás I – Cím: 01 05, vagy: A E

A jelentés tartalmazza a műszakok zárásainak összesítését, ÁFA gyűjtők eladásait, ÁFA gyűjtőnként, illetve a gyűjtőnkénti eladásokat. A lekérdezett időszakot igényeinknek megfelelően határozhatjuk meg (a megelőző Pénzügyi zárás I nyomtatásától az adott Pénzügyi zárás I nyomtatásának pillanatáig). A Pénzügyi zárás II –t használhatjuk más periódus lekérdezésére, mivel a két jelentés eltérő számlalókat használ.

Nyomatott jelentés:

Leírás:

1	DDD Adozó Kft 4444 Szeged Arany János utca 44 DDD Telephelynév 5555 Pécs Messelényi utca 55 12341234-9-10	
	NEM ADÓGYI BIZONYLAT PÉNZÜGYI ZÁRÁS I	
3	Tól: 2013.09.16. 08:11 Ig: 2013.09.19. 10:29	
5	NYUGTÁK SZÁMA	42
	ÖSSZES ELADÁS	91 335
7	VISSZARU BIZ. SZÁMA	4
	VISSZARU ÖSSZ.	-108 578
9	SZTORNÓK SZÁMA	0
	SZTORNÓK ÖSSZEGE	0
11	ENG. CIKKRE	-58
	ENG. VÉGÖSSZ.	0
13	FELAR CIKKRE	71
	FELAR VÉGÖSSZ.	0
15	TÖRÖLT NYUGT. SZ.	0
	MEGSZAKÍTÁSOK SZ.	2
	FIÓKNYIT.ELAD.NÉLK.	0
17	KERÉK.NÉLK.FIÓK TART.(Ft)	329 650
19	KERÉK. KORREKCIÓ(Ft)	4
	KORRIG.FIÓK TART.(Ft)	329 654
	KÉSZPÉNZ Ft	
21	ÖSSZES BEVÉTEL	69 570
	ÖSSZ. BEFIZETÉS	85 200
23	ÖSSZ. KIFIZETÉS	-50 000
	VISSZARU ÖSSZ.	-108 575
	A FIÓKBAN	-3 805
	HITEL Ft	
25	ÖSSZES BEVÉTEL	611
	A FIÓKBAN	611
	BANKKARTYA \$ Ft	
	ÖSSZES BEVÉTEL	2 735
	A FIÓKBAN	2 735
	UTALVÁNY Ft	
	ÖSSZES BEVÉTEL	357
	A FIÓKBAN	357
27	KÉSZPÉNZ €	
	ÖSSZES BEVÉTEL	50,00
	FORINTBAN	13 694
	ÖSSZ. BEFIZETÉS	500,00
	A FIÓKBAN	550,00
	KÉSZPÉNZ USD	
	ÖSSZES BEVÉTEL	20,00
	FORINTBAN	4 369
	ÖSSZ. BEFIZETÉS	800,00
	A FIÓKBAN	820,00
	BRUTTÓ ÖSSZ.A	24 772
	ÁFA A	1 180

1. Fejléc, a tulajdonos adatai.
2. A bizonylat neve.
3. Lekérés időtartama.
4. Kiadott nyugták száma.
5. Összes eladás.
6. Visszaru / Göngyölegjegyek száma összesen.
7. Visszaru / Göngyölegjegyek összege.
8. Tételre adott sztornók száma.
9. Tételre adott sztornók összege.
10. Tételre adott engedmény.
11. Engedmény a végösszege.
12. Tételre adott felár.
13. Felár a végösszege.
14. Törölt nyugták száma.
15. Megszakított nyugták száma.
16. Fióknnyitások száma eladás nélkül.
17. ÖSSZESEN sorok összesítése a nyugtákról.
18. Korrekciós sorok összesítése a nyugtákról.
19. FIZETENDŐ sorok összesítése a nyugtákról.
Amennyiben nem került kerekítésre a nyugta végösszege, az ÖSSZESEN sor kerül hozzáadásra az adott nyugtáról.
20. Összes bevétel készpénzből.
21. A fiókban lévő összes befizetés.
22. A fiókból történő összes kifizetés.
23. Visszaru / Göngyölegjegyek összértéke az alap pénznemben.
24. A fiókban lévő készpénz, melyet a pénztárgép számla a bevételből, pénz betétből, pénz kivétből.
25. Az előzőek leírása hitel esetén. Más fizetőeszköz használata esetén, ehhez hasonló blokk jelenik meg ezen blokk után.
26. A 20 – 24 –es pontok leírásai valutára vonatkozólag.
27. A valutával történt fizetések összértéke az alappénznemre átszámolva, avval az árfolyammal számolva, ami az adott eladáskor érvényben volt a pénztárgépben. Nem tartalmazza a pénz be/ki műveletek értékeit, illetve a göngyölegjegyek értékeit.
28. A ÁFA gyűjtőbe tartozó, összes bruttó eladás.

Nyomatott jelentés:

29	BRUTTÓ ÖSSZ.A	24 772	
	ÁFA A	1 180	
	ÁFA ALAP	23 592	30
31	BRUTTÓ ÖSSZ.B	23 325	
	ÁFA B	3 558	
	ÁFA ALAP	19 767	
	BRUTTÓ ÖSSZ.C	18 114	
	ÁFA C	3 851	
	ÁFA ALAP	14 263	
	BRUTTÓ ÖSSZ.D	8 756	
	ÁFA D	0	
	ÁFA ALAP	8 756	
	BRUTTÓ ÖSSZ.E	16 368	
	ÁFA E	0	
	ÁFA ALAP	16 368	
33	ÖSSZES ÁFA	8 589	32
	BRUTTÓ ÖSSZ.	91 335	

34	GY01 GYÜJTŐ 01		35
36	33	25 403	37
	GY02 GYÜJTŐ 02		
	10	7 256	
	GY03 GYÜJTŐ 03		
	17	17 203	
	GY04 GYÜJTŐ 04		
	7	8 756	
	GY05 GYÜJTŐ 05		
	19	26 963	
	GY06 GYÜJTŐ 06		
	7	911	
	GY08 GYÜJTŐ 08		
	3	3 235	
	GY11 GYÜJTŐ 11		
	11	1 450	
	GY12 GYÜJTŐ 12		
	2	158	
	ÖSSZESEN:	91 335	38

39	SZÁMLÁLOK TÖRLÖDTEK		
41	#01/01	2013.09.19. 10:29	40
	NAV ELLENŐRZŐ KÓD: 15939		
	NEM ADÓÜGYI BIZONYLAT		

Leírás:

29. A ÁFA gyűjtőhöz tartozó összes ÁFA.
30. A ÁFA gyűjtőbe tartozó összes nettó eladás.
31. A többi, használt ÁFA gyűjtő részletezése, az előző három pontnak megfelelően.
32. Összes ÁFA.
33. Összes bruttó bevétel.
34. Gyűjtő sorszáma.
35. Gyűjtő neve.
36. Gyűjtőben eladott cikkek száma.
37. Adott gyűjtőben történt összes eladás.
38. Gyűjtőkben történt összes eladás.
39. A számlalók törlődnek.
40. Dátum és idő.
41. Pénztár száma/pénztáros száma.

PLU használata esetén a 36 –os és 37 –es ponthoz hozzáadódik az eladott áru mennyisége és ára.

3.2.6 Pénzügyi zárás II – Cím: 01 06, vagy: A F

A jelentés megegyezik a Pénzügyi zárás I –el. Amennyiben olyan periódusról készítjük ezen zárást, amelyben a Pénzügyi zárás I már lekérdezésre került, a pénzügyi zárás II –vel az I –től független adatokat kapunk, mert a Pénzügyi zárás I és a Pénzügyi zárás II különálló számlalókat használ.

3.2.7 Göngyölegjegy zárás – Cím: 01 07, vagy: A G

A göngyölegjegy zárás összesítése a göngyölegjegyeknek a legutolsó göngyölegjegyzárás óta.

Nyomtatott jelentés:

Leírás:

1	DDD Adózó Kft 4444 Szeged Arany János utca 44 DDD Telephelynév 5555 Pécs Messelényi utca 55 12341234-9-10	
	NEM ADÓÜGYI BIZONYLAT GÖNGYÖLEGJEGY ZÁRÁS	
3	TÖL:2013.09.18. 14:25 IG:2013.09.19. 10:42	
4	7010 10 00	0500 ÜVEGET-ALE
6	7010 20 00	200
	0501 ÜVEGET-HAINEKEN 501	100 701
	7010 90 10	
	0502 ÜVEGET-IRISH 1	302
	7010 90 21	
	0503 ÜVEGET-PILSNER 10	4 030

	ÖSSZESEN:	105 233

9	SZÁMLÁLOK TÖRLÖDTEK A PLU-K FORGALMAT TÖRÖLTE A SZÁMÍTÓGÉP	
10	#01/01	2013.09.19. 10:42
	NAPI ELLENŐRZŐ KÓD: 3E06F NEM ADÓÜGYI BIZONYLAT	

1. Fejléc, a tulajdonos adatai.
2. A bizonylat címe.
3. Lekérés időtartama.
4. Göngyöleg PLU száma.
5. Göngyöleg neve.
6. Göngyöleghez tartozó visszavett mennyiség.
7. Göngyöleghez tartozó visszavett összérték.
8. Visszavett göngyölegek összértéke.
9. A számlálók törlődtek.
10. Pénztár száma / pénztáros száma.
11. Dátum és zárás ideje.

Megjegyzés:

Amennyiben a PLU-k (illetve göngyölegek) számlálója számítógép által került törlésre, a következő PLU (göngyöleg) jelentésen erről információt kapunk a jelentés alján:

**A GYŰJTŐK FORGALMAT
TÖRÖLTE A SZÁMÍTÓGÉP**

3.3 X JELENTÉSEK – Cím: 02, vagy: B

Az alábbiakban azon jelentéseket ismertetjük, amelyek nem törlik a hozzájuk tartozó számlálókat.

01	NAPI LEOLVASÁS
02	MŰSZAK LEOLVASÁS
03	GYŰJTŐ LEOLVASÁS
04	PLU LEOLVASÁS
05	PÉNZÜGYI LEOLVASÁS I
06	PÉNZÜGYI LEOLVASÁS II
07	GÖNGYÖLEGJEGY LEOLVASÁS
08	MAI ÓRÁNKÉNTI LEOLVASÁS
09	ELŐZŐ NAPI ÓRÁNKÉNTI LEOLVASÁS
10	PÉNZTÁRJELENTÉS

Az első 7 jelentés megegyezik a „zárás” változatával. Az első lényeges különbség a nevükben van, ami azt jelenti, hogy zárás (Z változat) helyett leolvasás (X változat) szerepel a bizonylat megnevezésének végén. A másik lényegesebb különbség, hogy a leolvasások nem törlik a hozzájuk tartozó számlálókat. A napi forgalmi jelentés is Z típusú, így nevezhetjük zárásnak, de a hivatalos előírásoknak megfelelő neve jelentés. Műszak leolvasás nem csak címében és a számlálók kezelésében tér el a zárás típusától, hanem abban is, hogy lekérésekor nem kell a kasszában

lévő fizetőeszközöket megszámlolni. Ennek megfelelően az általunk számolt bevétel és a kasszában lévő bevétel közötti különbség nem jelenik meg nyomtatáskor.

3.3.1 Mai óránkénti leolvasás, előző napi óránkénti leolvasás

A jelentés tartalmazza az eladások bevételeit, kiadott nyugták számát, és a kiadott nyugtákon lévő tételeket órákra lebontva. Jól használhatóak például statisztika készítéséhez. A jelentés alapján jól látható, melyik órában, milyen volt az értékesítés.

Nyomatott jelentés:

Leírás:

1	{	DDD Adózó Kft 4444 Szeged Arany János utca 44 DDD Telephelynév 5555 Pécs Messelényi utca 55 12341234-9-10	
		NEM ADÓÜGYI BIZONYLAT ÓRANKÉNTI JELENTÉS	2
3	—	MELYIK NAPON: 2013.09.19.	
		08:00-59 31 158	
		DARAB 13 NY.DB. 5	
4	—	09:00-59 22 697	5
		DARAB 36 NY.DB. 19	
6	—	10:00-59 306 896	
		DARAB 72 NY.DB. 33	

		ÖSSZES 360 751	7

8	—	#01/01 2013.09.19. 10:49	9
		NAJ ELLENŐRZŐ KÓD: 843BB NEM ADÓÜGYI BIZONYLAT	

1. Fejléc, a tulajdonos adatai.
2. A bizonylat címe.
3. Melyik napra vonatkozik a lekérés.
4. Melyik órára vonatkozik a lekérés.
5. Értékesítés az adott órában.
6. Tételszám az adott órában.
7. Kiadott nyugta az adott órában.
8. Pénztár száma/pénztáros száma.
9. Dátum és idő.

Megjegyzés:

A két jelentés tartalma teljesen azonos. Az egyetlen különbség, hogy az előző napi óránkénti leolvasás, az előző nyitva tartott nap forgalmi adatait kérdezi le. Amennyiben előző nyitva tartott nap adatait kérdezzük le, az egész nap adatait megkapjuk, míg az adott napi lekérésnél, a napnyitástól a nyomtatás pillanatáig rögzített adatok jelennek meg a nyomtatáson.

3.3.2 Pénztárjelentés – Cím: 02 10, vagy: B J

A jelentés információt tartalmaz a pénztáros műveletek közben alakuló fizetőeszközök aktuális állásáról, beleértve a készpénzt, készpénzt helyettesítő fizetőeszközöket, valutákat. Az egyes információk bevételek, kiadások szerint gyűjtöttek a jelentés első részén, a második rész pedig a fióktartalom részletezését tartalmazza, részletezve a készpénzforgalmat kerekítési információkkal.

A jelentés adatai törlődnek napi forgalmi jelentéskor.

Nyomtatott jelentés:

Leírás:

1	DDD Adozo Kft 4444 Szeged Arany Janos utca 44 DDD Telephelyneve 5555 Pecs Meseleányi utca 55 12341234-9-10	
	NEM ADÓÜGYI BIZONYLAT PÉNZTÁRJELENTÉS	2
3	NAPI FORGALOM: 3 928 Ft EGYEB BEVÉTEL: 1 500 Ft	
	----- BEVÉTELEK ÖSSZESEN: 5 428 Ft	4
5	VISSZÁRU: 0 Ft EGYEB KIADÁS: 1 500 Ft	
	----- KIADÁSOK ÖSSZESEN: 1 500 Ft	6
7	KEREKÍTÉS MELKÜLI FIÓK TART.: 3 928 Ft	
9	KEREKÍTÉSEK ÖSSZEGE: 2 Ft KEREKÍTETT FIÓK TARTALOM: 3 930 Ft	8
10	KESZPÉNZ: 930 Ft EURO: 10,00 €	
	----- HITEL: 0 Ft BANKKÁRTYA: 0 Ft UTALVÁNY: 0 Ft	
	----- FIZETŐESZKÖZÖK ÖSSZESEN: 3 930 Ft	11
12	#01/01 2013.07.17. 15:17	13
	NAU ELLENŐRZŐ KÓD: DFACE NEM ADÓÜGYI BIZONYLAT	

1. Fejléc, a tulajdonos adatai.
2. A bizonylat neve.
3. Bevételek, mely a napi forgalomból és egyéb bevételekből, azaz a pénz be műveletek értékeiből áll össze.
4. Bevételek összesítése.
5. Kiadások, melyek a VISZÁRU –ból, azaz a göngyölegjegyek összesített értékeiből, illetve az egyéb kiadásból, azaz a pénz ki műveletek értékeiből áll össze.
6. Kiadások összesítése.
7. ÖSSZESEN sorok összesítése a nyugtákról.
8. Korrekciós sorok összesítése a nyugtákról.
9. FIZETENDŐ sorok összesítése a nyugtákról. Amennyiben nem került kerekítésre a nyugta végösszege, az ÖSSZESEN sor kerül hozzáadásra az adott nyugtáról.
10. A fióktartalom részletezése az egyes fizetőeszközökre és valutákra bontva.
11. Fizetőeszközök és valuták összesítése.
12. Pénztár száma/pénztáros száma.
13. Dátum és idő.

3.4 EGYÉB JELENTÉSEK – Cím: 03, vagy: C

3.4.1 AEE (Adóügyi Ellenőrző Egység) adatai – Cím: 03 01, vagy: C A

AEE-t lekérdezhajtuk dátum, illetve sorszám szerint. Mindkét esetben ugyanazon bizonylatot kapjuk. Sorszám szerinti lekérésnél a sorszám egy adott napi, napi forgalmi jelentés sorszámát jelenti.

3.4.1.1 AEE adatai dátum szerint – Cím: 03 01 01, vagy: C A A

Folyamat	Kijelző	Megjegyzés
	KEZDŐ DÁTUM: 20ÉÉ.HH.NN	
0 8 1 2 0 1	VÉG DÁTUM: 20ÉÉ.HH.NN	
0 8 1 2 0 9		Az utolsó számjegy megnyomása után a nyomtatás automatikusan elkezdődik.

3.4.1.2 AEE adatai sorszám szerint – Cím: 03 01 02, vagy: C A B

Folyamat	Kijelző	Megjegyzés
	KEZDŐ ÉRTÉK: 0000	
10	KEZDŐ ÉRTÉK: 0010	
	VÉG ÉRTÉK: 0012	



A pénztárgép kiszámolja a szükséges papírmennyiséget és amennyiben 25 napi zárásnál több kerül a jelentésre, azaz a kinyomtatásra kerülő papír mennyiség több lesz, mint 1 méter, a pénztárgép kérdést tesz fel a nyomtatás folytatását illetően:

A SZÜKSÉGES PAPIR
X m. ELINDÍTJA? (I/N) I

Ahol az 'X' a szükséges papírmennyiség méterben.

Az alábbiakban a sorszám szerinti lekérdezésről láthatunk példát.

Nyomtatott jelentés:

Leírás:

1	DDD Adózó Kft 4444 Szeged Arany János utca 44 DDD Telephelynév 5555 Pécs Wesselényi utca 55 12341234-9-10	
3	ADÓUGYI ELLENŐRZŐ EGYSÉG ADATAI AP SZÁM: Y00800023	2
5	INICIALIZÁCIÓS KEZDŐ DÁTUM: 2013.09.20. 08:52 ELLENŐRZŐ SZÁM: 98645BD08D2143F9D251A1 11A3E85652275DE234DA194B2B0AC82D6AFAD8AU35	4
7	ZÁRÁSSZÁMTÓL: 0001 ZÁRÁSSZÁMIG: 0005	6
9	ÁFA KULCSOK 2013.09.20. A - 05,00% B - 18,00% C - 27,00% D - AJT E - TAM	8
11	Z 0001 2013.09.20. A - 05,00% : 0 B - 18,00% : 0 C - 27,00% : 0 D - AJT : 0 E - TAM : 0 NAPI FORGALOM: 0 GÖNGYÖLITETT FORGALOM (GT): 0	10
14	Z 0002 2013.09.23. A - 05,00% : 1 000 B - 18,00% : 100 C - 27,00% : 0 D - AJT : 0 E - TAM : 0 NAPI FORGALOM: 1 100 GÖNGYÖLITETT FORGALOM (GT): 1 100	13
16	===== A - 05,00% : 1 000 B - 18,00% : 100 C - 27,00% : 0 D - AJT : 0 E - TAM : 0 ===== IDŐSZAK ÖSSZ. (Ft): 1 100 GÖNGYÖLITETT FORGALOM (GT)(Ft): 1 149 =====	15
18	ÖSSZES ZÁRÁS SZÁMA: 2 RAM TÖRLÉSEK SZÁMA: 1	17
20	2013.09.23. 09:51 NAV ELLENŐRZŐ KÓD: 4E5A3 Y00800023	19

1. Fejléc, a tulajdonos adatai.
2. A bizonylat címe.
3. AP szám.
4. AEE inicializálásának kelte.
5. Ellenőrző szám.
6. Lekérdezés kezdete/vége (amennyiben a megadott záró sorszám, vagy dátum nagyobb, mint az adómemóriában eltárolt, a legnagyobb eltárolt érték lesz a vég érték).
7. ÁFA kulcsok beírásának dátuma.
8. ÁFA értékek.
9. Az adott napi zárás sorszáma és dátuma.
10. ÁFA körönkénti eladások az adott napon.
11. Napi forgalom összesen.
12. GT az adott nap zárásakor.
13. További napi zárások a lekérdezett perióduson belül.
14. Összes forgalom ÁFA körönként.
15. Lekérdezett időszak összes forgalma.
16. GT a lekérdezés időpontjában.
17. Összes napi zárás száma.
18. Összes RAM törlések.
19. Dátum és idő.
20. NAV engedélyszám.

3.4.2 Gyűjtő lista – Cím: 03 02, vagy: C B

Jelentés a definiált forgalmi gyűjtőkről:

Nyomatott jelentés:

DDD Adózó Kft
4444 Szeged Arany János utca 44
DDD Telephelynév
5555 Pécs Wesselényi utca 55
12341234-9-10

NEM ADÓUGYI BIZONYLAT
GYŰJTŐ LISTA

SZAM-NEU	MAXIM.AR
-AFA-E/F-TU	
GY01 GYŰJTŐ 01 A00 3	0
GY02 GYŰJTŐ 02 B00 3	0
GY03 GYŰJTŐ 03 C00 3	0
GY04 GYŰJTŐ 04 D00 3	0
GY05 GYŰJTŐ 05 E00 3	0
GY06 GYŰJTŐ 06 A00 3	0
GY07 GYŰJTŐ 07 B00 3	0
GY08 GYŰJTŐ 08 C00 3	0
GY09 GYŰJTŐ 09 D00 3	0
GY10 GYŰJTŐ 10 E00 3	0
GY11 GYŰJTŐ 11 A00 3	0
GY12 GYŰJTŐ 12 B00 3	0
#01/01	0

2013.09.19. 11:30

NAV ELLENŐRZŐ KÓD: D7F22
NEM ADÓUGYI BIZONYLAT

Leírás:

1. Fejléc, a tulajdonos adatai.
2. A bizonylat címe.
3. Gyűjtő sorszáma.
4. Gyűjtő neve.
5. Gyűjtő ÁFA kategóriája.
6. Az adott gyűjtőhöz tartozó engedmények, felárak megengedettek.
7. A gyűjtőbe értékesített mennyiségeknél megadható tizedesjegyek számát meghatározó paraméter.
8. Gyűjtőbe megadható maximális ár.
Ha ez 0 akkor nincs limit.
9. A többi forgalmi gyűjtő adatai.
10. Pénztár száma/pénztáros száma.
11. Dátum és idő.

3.4.3 PLU lista – Cím: 03 03, vagy: C C

Jelentést kapunk a definiált árucikkek tartalmáról. Megadható a lekérdezés tartama és a nyomtatás bármikor megállítható valamelyik gomb lenyomásával.

Folyamat	Kijelző	Megjegyzés
	PLU LISTA KEZDETÉNEK MEGADÁSA: 0000	
1	PLU LISTA KEZDETÉNEK MEGADÁSA: 0001	A megadható legkisebb érték 1.
	LISTÁZÁS BÁRMELY GOMBBAL MEGÁLLÍTHATÓ	Lista nyomtatás megszakításakor néhány másodperc eltérés van a gomb lenyomása és a nyomtatás leállása között.

Nyomatott jelentés:

1	DDD Adózó Kft 4444 Szeged Arany János utca 44 DDD Telephelynév 5555 Pécs Mészelyi utca 55 12341234-9-10
	NEM ADÓGYI BIZONYLAT PLU LISTA
3	SZAM--NEU----- -AFA-GYUJT-TU-GONGY.-AR- -UTSZ----- -VONALKOD-----
5	0499 ALMA PACK
7	E00 06 3 1212588
10	0500 UJEGET-ALE A00 01 3 1 7010 10 00
11	500
12	0501 UJEGET-HAI/NEKEN A00 01 3 1 7010 20 00
	501
	0502 UJEGET-IRISH A00 01 3 1 7010 90 10
	502
13	#01/01 2013.09.19. 11:37
	NAV ELLENŐRZŐ KÓD: 82104 NEM ADÓGYI BIZONYLAT

Leírás:

1. Fejléc, a tulajdonos adatai
2. A bizonylat címe
3. Árucikk száma
4. Árucikk megnevezése
5. Az árucikk melyik ÁFA körbe tartozik
6. Az árucikk melyik gyűjtőbe tartozik
7. Az árucikkhez tartozó vonalkód
8. Az árucikk ára
9. További árucikkek
10. Az adott PLU -hoz megadható mennyiségek tízedes-jegyének számát meghatározó paraméter
11. Ha a PLU göngyölegként definiált, "I" kerül nyomtatásra, egyébként szóköz.
12. VTSZ azonosító.
13. Pénztár száma/pénztáros száma
14. Dátum és idő

3.4.4 Beállítások – Cím: 03 04, vagy: C D

Ezen jelentés a pénztárgép beállításairól ad információt a PLU -k és az árucikk gyűjtők beállításait kivéve.

3.4.5 AEE státusza – Cím: 03 05, vagy: C E

Nyomatott jelentés:

Leírás:







1	DDD Adózó Kft 4444 Szeged Arany János utca 44 DDD Telephelynév 5555 Pécs Messelényi utca 55 44444444-4-44
	NEM ADÓÜGYI BIZONYLAT AEE STÁTUSZA
3	PENZTÁRGÉP GYÁRTÓ: ELZAB S.A. POLAND www.elzab.pl tel. +48 32 272 20 21
	GYÁRTÓI TÍPUS: ELZAB JOTA SOROZAT
5	PENZTÁRGÉP HARDVER VERZIÓ: M30_12
	PENZTÁRGÉP SZOFTVER VERZIÓ: MH0A.01
7	PENZTÁRGÉP SZOFTVER SHA ELLENŐRZŐ ÖSSZEG: 6528F7A1C0F721251FAD5DC4EC35B5358C6FEC87E9 AB211C9009C1CFE7532EC8
	AEE GYÁRTÓ: Sagemcom
9	AEE HARDVER VERZIÓ: U1.1 AEE SZOFTVER VERZIÓ: U0001
	MODEM IMSI SZÁMA: 204043723800046 MODEM IMEI SZÁMA: 861311000702364
21	JELSZINT GSM: - 83 dBm AEE SD SZABAD KAPACITÁS: 15104 MB AKKUMULÁTOR TÖLTÖTTSEGI SZINTJE: 100% MENTESÍTETT MÓD: N AEE STÁTUSZ: 0
11	STÁTUSZ: MEGSZEMÉLYESÍTVE
12	AFA KULCSOK: A - 27,00% B - 18,00% C - 05,00% D - AJT E - TAM
14	HASZNALT PLU-K: 437
	ALAP PENZNEM: Ft
	EURÓ BEVEZETÉS DÁTUMA: 2013.12.31. / 12 HÓ
	EURÓ DÁTUMOK: 2
17	MEGSZEMÉLYESÍTÉSSEL HASZNALT SZERVIZ ENG: 654321
	MEGSZEMÉLYESÍTÉSSEL HASZNALT ÜH. KOD: 9274422073831568
	UTOLJARA HASZNALT SZERVIZ ENGEDÉLY SZÁMA:
19	#01/01 2013.09.17. 13:21
	NAV ELLENŐRZŐ KOD: B7EBE NEM ADÓÜGYI BIZONYLAT

1. Fejléc, a tulajdonos adatai.
2. A bizonylat címe.
3. Gyártó adatai.
4. Pénztárgép típusa.
5. Pénztárgép hardver verzió száma
6. Pénztárgép szoftver verziószáma
7. Firmware ellenőrző összeg
8. AEE modul neve
9. SIM sorozatszám
10. Modem sorozatszám
11. Üzem mód MEGSZEMÉLYESÍTVE / NINCS MEGSZEMÉLYESÍTVE
12. Az utolsó ÁFA rekordba mentett ÁFA –csoportok adatai
13. Használatban lévő árucikk helyek száma.
14. Alap pénznem: Forint vagy Euró.
15. Forint periódusban definiált, Euró fázisba váltás dátuma, a felkészülési időszak időtartama hónapban.
16. Megszemélyesítéskor használt szervizes engedély száma
17. Üzembe helyezési kód
18. Utoljára használt szervizes engedély száma
19. Pénztár száma/pénztáros száma.
20. Dátum és idő.
21. Egyedi mentesített mód státusza

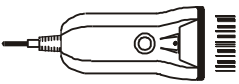

3.5 Felhasználói funkciók

3.5.1 PLU –k definiálása – Cím: 04 01, vagy: D A

Folyamat	Kijelző	Megjegyzés
	0001 SZÁM PLU NEVE	
7 6	0076 SZÁM PLU NEVE	A definiálni kívánt árucikk sorszáma.
 HAL	0076 HAL SZÁM PLU NEVE	

	ADJA MEG AZ ÁFA JELÉT (A-TÓL E-IG): @	Az ÁFA értékek kiválaszthatók A – E – ig betűkkel, vagy 1 – 5 – ig számokkal.
C	NYOMJON <RÉSZŐ.>/<ESC> VÁLASZTOTT: 27,00%	ESC billentyű megnyomása esetén visszalép az előző pontba.
 0 4	GY04 HÚSOK SZÁM GYŰJTŐ NEVE	A gyűjtő száma adható meg ezen pontban. A gyűjtő jelentősen megjelenő PLU eladás, az itt megadott gyűjtőbe fog kerülni.
 5 1 5	ADJA MEG AZ ÁRAT 515	
	ADJA MEG A VONALKÓDOT: 0000000000000	
	ADJA MEG A VONALKÓDOT: 5903813000203	Amennyiben a vonalkód olvasó nem ismeri fel az adott vonalkódot, a kód beírható a pénztárgép billentyűzetéről. Ez esetben a beírást követően nyomjuk meg a  billentyűt.
3	TIZEDESVESSZŐ HELYE: 3	Adjuk meg a tizedesvessző helyzetét 0 –től 3 –ig terjedő tartományban.
	0076 HAL SZÁM PLU NEVE	Művelet végét jelző hangjelzés.

Megjegyzés:

A már létrehozott PLU-k változtatásához lehetőség van szám szerinti, név ( + ) szerinti, vagy vonalkód olvasó segítségével történő keresésre. A fel/le nyilak segítségével kikereshetjük a megfelelő PLU –t. Az említett keresési módokat használhatjuk a PLU –k törléséhez és árának változtatásához is.

Új árucikk esetén értelemszerűen üres helyet kell keresni az árucikk definiálásához. Ezt megtehetjük az  billentyű megnyomásával a definiálás elején. A billentyű lenyomását követően a pénztárgép megkeresi az első üres helyet a már definiált árucikkek után.

A tizedesvessző helyzetét szabályozó paraméter leírása:

Tizedesvessző helyzetét szabályozó paraméter értéke	A paraméter leírása	Példa azon PLU –hoz megadható mennyiségre, melyhez a tizedesvessző helyzetét szabályozó paraméter tartozik
3	A PLU –hoz tartozó mennyiség egész részét követően három tizedesjegy állhat.	123,456
2	A PLU –hoz tartozó mennyiség egész részét követően két tizedesjegy állhat.	123,45
1	A PLU –hoz tartozó mennyiség egész részét követően egy tizedesjegy állhat.	123,4
0	A PLU –hoz tartozó mennyiség egész részét követően nem állhat tizedesjegy.	123

A tizedesvessző helyzetét szabályozó paraméter beállítható forgalmi gyűjtők esetén is. Ekkor a paraméter értékétől függően a fenti táblázat szerint adható meg a gyűjtőbe értékesített tételhez mennyiség. A forgalmi gyűjtőt, ezzel együtt a fenti paramétert gyűjtőhöz, csak szerviz állíthatja be!

Olyan PLU –k esetén, melyekhez tartozó mennyiség megadása mérlegről, tömeg átkérésrel történhet, érdemes a fenti paramétert 3 –ra állítani.



3.5.2 PLU –k törlése – Cím: 04 02, vagy: D B

Ezen funkció segítségével törölhető egy árucikk a pénztárgépből. A törlés abban az esetben lehetséges, ha PLU zárás a törlést megelőzően kinyomtatásra került.

Folyamat	Kijelző	Megjegyzés
7 6	0076 HAL ADJA MEG A PLU-T	
 1 5 0	0076 MŰVELET VÉGÉT JELZŐ HANGJELZÉS.	Művelet végét jelző hangjelzés.

3.5.3 PLU –k ár változtatása – Cím: 04 03, vagy: D C

Ezen funkció segítségével megváltoztathatjuk egy már definiált PLU árát.

Folyamat	Kijelző	Megjegyzés
1 2	0012 ÁSVÁNYVÍZ 0,5L SZÁM PLU NEVE	Árucikk keresése a PLU–k definiálása pontban ismertetett módon lehetséges.
 1 5 0	0012 ÁSVÁNYVÍZ 0,5L 150	Új ár megadása.
	0012 ÁSVÁNYVÍZ 0,5L SZÁM PLU NEVE	Művelet végét jelző hangjelzés.

3.5.4 Definiált linkek létrehozása – Cím: 04 04 , vagy: D D

A funkció segítségével PLU –kat, vagy gyűjtőket lehet összerendelni, melyek együttes értékesítése fog megtörténni. Amikor egy összerendelt link eladása megtörténik, automatikusan a másodikként hozzárendelt link eladása történik meg először. Csatolt árucikkeket használhatunk például, ha egy üveget szeretnénk értékesíteni, annak tartalmával együtt. Amennyiben egy nullás értékű PLU, vagy egy forgalmi gyűjtő van csatolva egy másik árucikkhez, vagy gyűjtőhöz, a nullás értékű PLU –hoz, illetve gyűjtőhöz árat fog kérni a pénztárgép a kezelőtől.

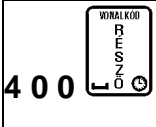

Folyamat	Kijelző	Megjegyzés
	1. LINK KIVÁLASZTÁSA: 1-GYŰJTŐ 2-PLU	
2	0001 CSIRKE SZÁM PLU NEVE	Válasszuk a link első elemeként PLU –t.
 1 2	0012 SÖR 0,5L SZÁM PLU NEVE	
2	2. LINK KIVÁLASZTÁSA: 1-GYŰJTŐ 2-PLU	Válasszuk a link második elemeként is PLU –t.

	0400 SÖRÖSÜVEG SZÁM PLU NEVE	Adjuk meg előbb a PLU számát és fogadjuk el.
---	---------------------------------	--

A második PLU elfogadását követően definiálhatunk következő linket. Összesen 256 link definiálható. Definiált linkek a BEÁLLÍTÁSOK jelentésen kerülnek nyomtatásra.

3.5.5 Definiált linkek törlése – Cím: 04 05 , vagy: D E

A funkció segítségével törölhetünk linket, vagy linkeket a link listából.

Folyamat	Kijelző	Megjegyzés
	0012 SÖR 0,5L 0400 SÖRÖSÜVEG	
	0013 BOR 1,5L 0405 BOROSÜVEG	Válasszuk ki a törölni kívánt linket és használjuk a fel/le nyilakat a további linkek törléséhez.
	NINCS TÖBB LINK NYOMJON MEG EGY GOMBOT	Fogadjuk el a link törlését.

Elfogadást követően a kiválasztott link törlésre kerül. A soron következő link kijelzésre kerül. Amennyiben nincs további link erről értesít a pénztárgép.

3.5.6 Göngyölegek – Cím: 04 06 , vagy: D F

A funkció segítségével egy adott PLU –t göngyöleggé definiálhatjuk át, illetve vámtarifaszámot (VTSZ) rendelhetünk hozzá. Csak azon PLU –k használhatóak göngyöleg visszavételi módban, melyeket göngyölegnek definiáltunk át.

Folyamat	Kijelző	Megjegyzés
	0001 CSIRKE SZÁM PLU NEVE	
	0400 SÖRÖSÜVEG SZÁM PLU NEVE	Válasszuk ki a PLU –t, melyet göngyölegként szeretnénk definiálni.
/	0400 SÖRÖSÜVEG GÖNGYÖLEG LEGYEN? (I/N)I	Nyomjuk meg az I –t az elfogadáshoz
	06 7010 90 41 SZÁM VTSZ	Válasszuk ki a megfelelő VTSZ számot és fogadjuk el.

Elfogadást követően a következő PLU definiálható.

Függetlenül attól, hogy az adott PLU göngyöleg –e a PLU LISTA jelentésen nyomtatásra kerül.

3.5.7 Pénztárosok – Cím: 04 07, vagy: D G

Pénztárgép használati módjai:

- Egy felhasználós üzemmód: abban az esetben, ha tulajdonosként végzünk eladási műveleteket és nincs más pénztáros, aki használja a pénztárgépet, adjunk a „Pénztáros bejelentkezés” pontban lévő kérdésre nemleges választ. Ebben az esetben a pénztárgép automatikusan belépteti az első sorszámú pénztárost és az eladások az egyes sorszámú pénztároshoz fognak tartozni. Amennyiben ebben az üzemmódban szeretné működtetni a pénztárgépet ne definiáljon egynél több pénztárost (csak saját magát) és a definiált pénztáros sorszáma legyen 01! Amennyiben ebben a módban szeretné használni a pénztárgépet, de már használta azt a b., vagy a c. pontokban leírtak szerint, azaz több pénztáros is van definiálva, javasoljuk, hogy végezzen műszakzárást a többi (01 –es sorszámútól eltérő)

definiált pénztárosra vonatkozólag, melyet követően adjon nemleges választ a fent leírt kérdésre. Ezt követően nem lesz lehetőség a 01 –es sorszámú pénztárostól eltérő sorszámú pénztáros beléptetésére.

- b. Több felhasználós üzemmód, amennyiben a tulajdonos is végez eladási műveleteket: ebben az esetben definiáljuk tulajdonosi jogosultságokat a saját (tulajdonosi) hozzáférésünkhöz a „Pénztáros hozzáadás” pontban leírtak szerint és definiáljuk a többi pénztárost az általunk megadni kívánt jogosultságokkal, szintén a 3.5.7.1 –es pontban bemutatott módon.
- c. Több felhasználói üzemmód, amennyiben a tulajdonos nem végez eladási műveleteket: Használjuk a pénztárgép tulajdonosaként a „Tulajdonos jelszó” pontban definiált jelszót, jelentések nyomtatásához, felhasználói menü eléréséhez. Ebben az esetben a tulajdonos eladási műveleteket nem végezhet.

A nyomtatott bizonylatok végén minden esetben megjelenik a nyugta készítő pénztáros sorszáma, vagy „sz” betű, amennyiben szerviz nyomtatta a bizonylatot, vagy „tu”, amennyiben tulajdonos végezte a bizonylat nyomtatását.

3.5.7.1 Pénztáros hozzáadás: – Cím: 04 07 01, vagy: D G A

A funkció segítségével definiálható egy pénztáros, vagy változtatható egy már definiált pénztáros adatai. Definiálás folyamán megadhatjuk a pénztáros nevét, jelszavát, jogosultságait.

Folyamat	Kijelző	Megjegyzés
	03 SZÁM PÉNZTÁROS NEVE	Válasszon egy üres helyet a fel/le nyilak segítségével! Összesen 5 pénztárost definiálhatunk.
	03 BEA SZÁM PÉNZTÁROS NEVE	
	03 76 SZÁM JELSZÓ	A jelszó 0 – 4 karakter hosszú lehet. Már használatban lévő jelszót nem lehet megadni.
	LEGYEN FŐNÖKI JOGOSULTSÁGA? (I/N) N	Főnöki jogosultság hiányában a pénztáros nem tud a menübe lépni, illetve nem tud napi forgalmi, gyűjtő, árucikk, pénzügyi jelentéseket nyomtatni.
N	JOGOSULTSÁG MŰSZAK ZÁRÁSHOZ ? (I/N) N	Igen esetén műszakzárást tud nyomtatni.
I	JOGOSULTSÁG MŰSZAK LEOLVASÁSHOZ ? (I/N) N	Igen esetén műszak leolvasást tud nyomtatni.
I	FELFŰZÖTT JELENTÉS NYOMTATÁSA ? (I/N) N	Jogosultság a felfűzött jelentés nyomtatásához. A jelentés tartalma a “JELENTÉS FELFŰZÉS” pontban adható meg (hívja a szervizet!).
I	JOGOSULTSÁG PÉNZ BE/KI MŰVELETEKHEZ ? (I/N) N	Tudjon –e pénzt betenni a kasszába, illetve kivenni a kasszából eladás nélkül.
I	JOGOSULTSÁG TÉTEL SZTORNÓHOZ? (I/N) N	Jogosultság a tétel sztornó művelet elvégzéséhez.
N	03 BEA SZÁM PÉNZTÁROS NEVE	Művelet végét jelző hangjelzés.

3.5.7.2 Pénztáros törlése – Cím: 04 07 02, vagy: D G B

A funkció segítségével törölhető egy már definiált pénztáros.

Folyamat	Kijelző	Megjegyzés
	03 BEA SZÁM PÉNZTÁROS NEVE	Válassza ki a törölni kívánt pénztárost!

	03 SZÁM PÉNZTÁROS NEVE	Művelet végét jelző hangjelzés. A pénztáros törlődött. Kilépéshez nyomja meg az ESC -t.
---	---------------------------	---

Megjegyzés:

Amennyiben a pénztáros aktív, azaz valamikor bejelentkezett és a bejelentkezés óta műszakzárása nem került nyomtatásra, a pénztáros nem törölhető (erről a „Műszaknyitás” pontban leírtak szerint meggyőződhetünk). Ebben az esetben a pénztárgép pénztáros felőli kijelzőjén a következő üzenetet jeleníti meg: „PÉNZTÁROS AKTÍV”. Az aktív pénztáros műszakzárásához (inaktívvá tételéhez) lépünk a MŰSZAK ZÁRÁS (01 02) –es pontjába, és a nyilak segítségével



válasszuk ki a megfelelő pénztárost, majd a billentyű segítségével nyomtassuk ki a műszakzárását.

3.5.7.3 Műszaknyitás – Cím: 04 07 03, vagy: D G C

Folyamat	Kijelző	Megjegyzés
	01*FŐNÖK MŰSZAK NYITVA	Miután végignéztünk minden aktív pénztárost, bármely billentyű segítségével, a pénztárgép visszalép a menübe.

Megjegyzés:

Tájékoztatást kapunk azon pénztárosokról, akik nyitott műszakkal rendelkeznek, azaz valamikor bejelentkeztek, de a műszakukat nem zárták még le. Az aktuálisan bejelentkezett felhasználót a “*” jelzi.

3.5.7.4 Pénztáros bejelentkezés – Cím: 04 07 04, vagy: D G D

A pénztárgép használati módjainál ismertetett beállítás. (3.5.7 –es pont.)

Folyamat	Kijelző	Megjegyzés
	LEGYEN –E PÉNZTÁROS BEJELENTKEZÉS? (I/N) I	
I		Igen esetén a pénztárgép automatikusan jelszót kér a pénztárgép bekapcsolása után. Művelet végét jelző hangjelzés.

3.5.7.5 Tulajdonos jelszó – Cím: 04 07 05, vagy: D G E

A pénztárgép használati módjainál ismertetett beállítás. (3.5.7 –es pont.)

Folyamat	Kijelző	Megjegyzés
	TULAJ. JELSZÓ * *	
1 1 1 1	TULAJ. JELSZÓ *1111*	A pénztárgép gyári beállítása 1111, melyet megváltoztathatunk.
		Művelet végét jelző hangjelzés.

3.5.8 Óra módosítása – Cím: 04 08, vagy: D H

Ezen funkció segítségével a pénztárgép belső órája módosítható. Maximálisan 60 percet lehet változtatni mindkét irányba, naponta egyszer. Az óra módosítása csak egyedi mentesített módban lehetséges.

Folyamat	Kijelző	Megjegyzés
	2008.12.07 12:26 ELŐRE/VISSZA ? (1/2) _	
2	2008.12.07 12:26 HÁNY PERCCEL? - __	1 = előre állítás 2 = visszaállítás

6 0	2008.12.07 12:26 HÁNY PERCCSEL? - 60	
	2008.12.07 11:26 NYOMJON MEG EGY GOMBOT	Művelet végét jelző hangjelzés.

3.5.9 Beállítások – Cím: 04 09, vagy: D I

3.5.9.1 Nyitott ár – Cím: 04 09 01, vagy: D I A

A funkció engedélyezésével lehetőségünk lesz a  gomb használatával egy adott PLU –nak a definiálttól eltérő árat megadni eladási művelet közben.

Folyamat	Kijelző	Megjegyzés
	ÁRVÁLTOZÁS MEGENGEDVE? (I/N) I	
I		Művelet végét jelző hangjelzés.

3.5.9.2 Kötelező összeg megadás – Cím: 04 09 02, vagy: D I B

A funkció engedélyezése esetén eladási művelet közben, a nyugta lezárását megelőzően, minden esetben meg kell adni a vásárló által adott összeget, mely alapján a pénztárgép visszajárót számol.

Folyamat	Kijelző	Megjegyzés
	VEVŐ ÁLTAL ADOTT ÖSSZEG BEÜTÉSE KÖTELEZŐ? (I/N) I	
I		Művelet végét jelző hangjelzés.

Megjegyzés:



Gyakorlattal nem rendelkező pénztáros számára érdemes a funkciót bekapcsolva hagyni, a hibás visszaadások elkerülése érdekében.

3.5.9.3 Nyugta maximális összege – Cím: 04 09 03, vagy: D I C

A funkció segítségével beállítható a nyugta maximális összege, amely tájékoztató jellegű. Előfordulhat, hogy egy pénztáros egy nullával többet üt véletlenül a tétel értékének megadásakor, amely nagymértékben megemeli a fizetendő összeget. Ilyen és ehhez hasonló hibás beütések elkerülésére lehet jó megoldás maximális árat beállítani a nyugtára. Amennyiben az adott ár megadás nem volt hibás, lehetőség van a nyugta befejezésére, hiba esetén, visszalépésre.

Folyamat	Kijelző	Megjegyzés
	NYUGTA MAX. ÖSSZEGE 0	Az alapbeállítás: 0 Ilyenkor nincs limitálva a nyugta összeg.
2 0 0 0 0	NYUGTA MAX. ÖSSZEGE 20000	
		Művelet végét jelző hangjelzés.

Amennyiben a nyugtára adható limitet átléptük és a figyelmeztető szöveg megjelenik a kijelzőn:

	TÚL NAGY RÉSZÖSSZEG <RÉSZÖSSZEG/ESC>	 – az összeg elfogadása. Ekkor a tétel a nyugtára kerül.  – az összeg véletlenül történő megadása esetén. Ebben az esetben a
--	---	---

		tétel nem kerül a nyugtára.
--	--	-----------------------------



3.5.9.4 Kikapcsolási idő – Cím: 04 09 04, vagy: D I D

A beállítható időtartam 1 – 15 perc.

Folyamat	Kijelző	Megjegyzés
	AUTOMATA KIKAPCSOLÁSI IDŐ: 15 PERC	Alapbeállítás és a maximálisan megadható érték 15 perc.
1 5		Azon időtartamot adhatjuk meg, mely után a pénztárgép akkumulátoros üzemmód esetén automatikusan kikapcsol, amennyiben nem használják. Művelet végét jelző hangjelzés.

3.5.9.5 Valuták – Cím: 04 09 05, vagy: D I E

A funkció segítségével valutát definiálhatunk. A definiált valuta árfolyama bármikor megváltoztatható.

Folyamat	Kijelző	Megjegyzés
	VALUTA SORSZÁMA 1	Választhat 1–8 sorszámú valuták közül.
2	VALUTA NEVE * *	Csak a 2–8 –ig terjedő valuták nevei módosíthatóak.
<i>U S</i>	VALUTA NEVE *US*	A valuta neve maximum 2 karakter hosszú lehet.
 1 6 2 8 3 5	ADJA MEG AZ ÁRFOLYAMOT: *162835* Ft/US	6 számjeggyel adhatjuk meg az árfolyamot.
 3	TIZEDESJEGYEK SZÁMA: *3* Ft/US	A tizedes jegyeket az adott összeg jobb oldalától kell számolni. Ebben az esetben az árfolyam: 162,835.
		Művelet végét jelző hangjelzés.

Az egyes számú valuta neve fix, nem módosítható. Forint módban ez a valuta foglalt Euró számára, Euró módban pedig foglalt a Forint számára.

Legkésőbb az Euró felkészülési időszakának első napján, napnyitást követően meg kell adni az Euró árfolyamot, mert a pénztárgép az ÖSSZESEN sor értékét minden nyugtán Euróban is megjeleníti.

Amennyiben Forint módban (nem az Euró felkészülési időszakban, hanem azt megelőzően) szeretne valutát definiálni, a valuták használatát engedélyeztetni kell. Ezt csak szerviz tudja megtenni!

Egy már definiált valuta használaton kívülé helyezése:

Lépjünk a fentiekben ismertetett valuták pontba, majd adjunk meg nullákat az árfolyamra és a tizedesjegyek számára. Ebben az esetben eladáskor nem lesz használható az adott valuta, viszont a jelentéseken a neve (két karakter) megmarad. Amennyiben újra szeretnénk használni a későbbiekben a valutát, adjuk meg újra az árfolyamát és a tizedesjegyek számát.

Egy már definiált valuta törlése:

Lépjünk a fentiekben ismertetett valuták pontba, majd adjunk meg nullákat az árfolyamra és a tizedesjegyekhez. Ezt követően írjuk felül üres karakterekkel a valuta nevét. Ez esetben nem fog megjelenni a valuta neve a nyomtatásokon.

3.5.9.6 Nyitott PLU – Cím: 04 09 06, vagy: D I F

A funkcióval be/ki kapcsolhatjuk a nyitott PLU módot.

A nyitott PLU mód leírása a 17 –es pontban található. A nyitott PLU módba kapcsolás:

Folyamat	Kijelző	Megjegyzés
	NYITOTT PLU AKTÍV?	A nyitott PLU mód alapbeállításként nem

	(I/N) N	aktív. Nyomjunk I –t a nyitott PLU mód bekapcsolásához.
/	NYITOTT PLU ADATB.KERES. 01 P.GÉPBŐL, MAJD HÁT.	

Ezt követően megadhatjuk a vonalkód keresési módot. 2 lehetőség van:

Folyamat	Kijelző	Megjegyzés
	NYITOTT PLU ADATB.KERES. 01 P.GÉPBŐL, MAJD HÁT.	A vonalkód először a pénztárgép belső memóriájában kerül keresésre, majd ha ott nem létezik, a háttértárban (PC memóriájában).
	NYITOTT PLU ADATB.KERES. 02 CSAK HÁTTÉRBŐL	A vonalkód csak a PC memóriájában kerül keresésre.

Amennyiben “P.GÉPBŐL, MAJD HÁT.” funkció bekapcsolt, meg kell adnunk egy PLU tartományt, melyben a helyi PLU adatbázis foglal helyet.

Folyamat	Kijelző	Megjegyzés
	HELYI ADATBÁZIS HASZN. 01 NINCS PLU LEFOGLALVA	
	HELYI ADATBÁZIS HASZN. 02 PLU SKÁLA 0001 - 0255	Válasszuk ki a kívánt opciót és nyomjunk gombot.

3.5.9.7 Nulla áras csatolt tétel – Cím: 04 09 07, vagy: D I G

Ha az opció kikapcsolt állásban van, a pénztárgép ár megadást kér, amennyiben a termék 0 ár paraméterrel rendelkezik csatolt termék esetén. Amennyiben a paraméter aktív, a csatolt termék ára lehet 0. A funkció használható olyan csatolt termék akciókra, melyeknél valamely terméket ajándékba adjuk az előző termék megvásárlása esetén.

Folyamat	Kijelző	Megjegyzés
	NULLA ÁRAS CSATOLT TÉTEL T LEHESS.KÉSZÍTENI(I/N)N	
N		Művelet végét jelző hangjelzés.

3.5.9.8 AEE – USB Mód – Cím: 04 10, vagy: D J

Adóügyi ellenőrző egység adatainak kiolvasása Mini USB kábelen keresztül.

USB mód funkciói

Amikor az AEE USB módban van, akkor az AEE kiolvasáson kívül a pénztárgép más műveletei nem érhetők el. Az USB módból csak a pénztárgép kikapcsolásával lehet kilépni.

USB módban össze van kötve a pénztárgép a PC-vel, és fájlkezelő programon keresztül kiolvasható az AEE háttértár tartalma. Az USB mód biztosít olyan virtuális fájl rendszert, amivel minden aláírt log fájlt megtekinthető és kiolvasható XML fájl-formátumban (és bináris PKCS7 formátumban). USB módban felhasználó le tudja tölteni a log fájlokat, de azok tartalmát nem tudja módosítani az SD kártyán.

Fájl és könyvtár szerkezet USB módban:

Könyvtár szerkezet

/T alkönyvtár az adófizetőknek, T=0 az első (vagy egyetlen) adófizetőnek, T=1 a második adófizetőnek (ha létezik).

/T/YYYYMM alkönyvtár a YYYY év és MM hónap alapján gyűjtött logoknak.

/T/YYYY/MM/DD napi logok, a DD az adott nap a hónapból.

*.p7b naplózott fájlok, a NAV felé benyújtandó adatok mentesített módban, bináris aláírással PKCS#7 formátumban.

*.xml fájlok nyersen mutatják az XML tartalmat a naplóknak megfelelően. A fájlok csak olvashatóak.

Az USB virtuális fájl rendszert az alábbi ábrán láthatja:

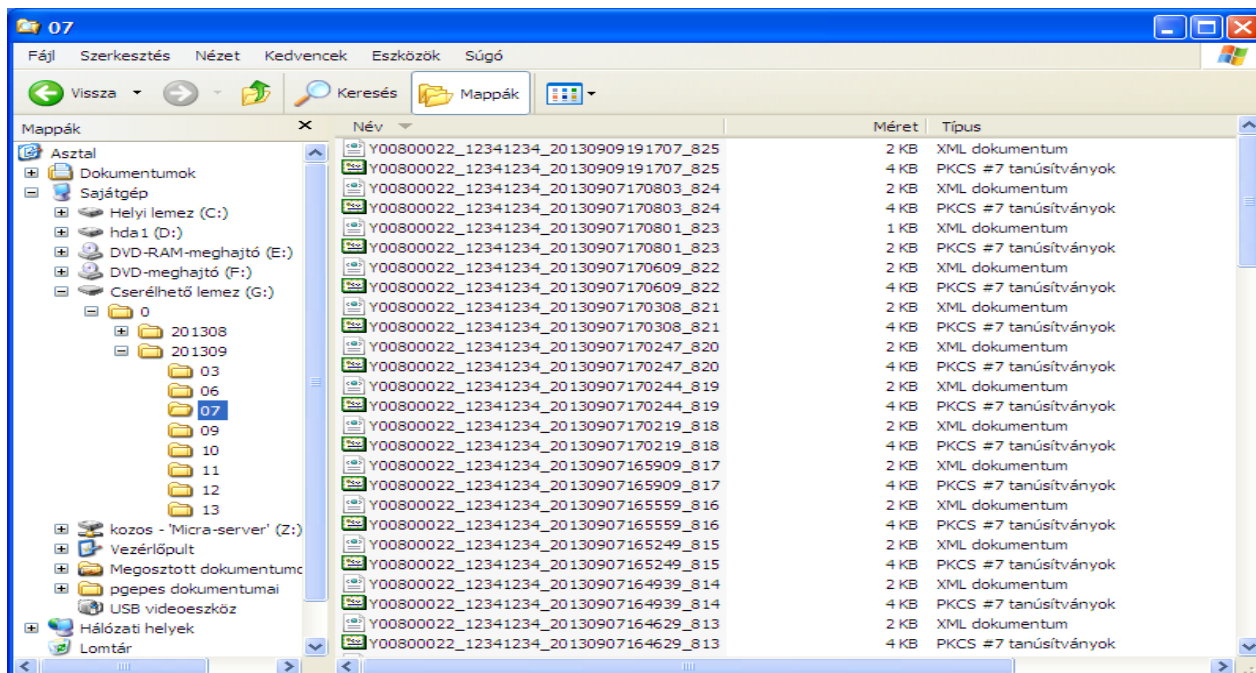

Belépés USB módba

USB módban az AEE teljesen más módon működik, mint normál módban.

USB módba lépés előtt csatlakoztatható a pénztárgép a PC-vel (AEE mini USB csatlakozó), az USB módot a menüben választhatja ki. Ezután az AEE átkapcsol USB módba és a PC-n kiolvashatóak az XML és P7B fájlok az AEE-be beépített SD kártya tárolójáról.

A mód kiválasztása és bekapcsolása (miután USB kábellel csatlakoztatta pénztárgépet a PC-vel):

- 1) Nyomja le egyszerre a VÁL.1 + ÖSSZ gombokat.
- 2) Lépjen be 04 HASZNÁLÓI FUNKCIÓK menübe.
- 3) Válassza ki a 10 AEE – USB MÓD menüpontot.
- 4) Várjon néhány másodpercet amíg a csatlakozás LED villog.

Kilépés az USB módból

Kapsolja ki a pénztárgépet (ESC gombbal), majd távolítsa el az USB kábelt.

4 Pénztáros bejelentkezés/kijelentkezés/napnyitás

4.1 Pénztáros bejelentkezés

A bejelentkezés folyamata a következő:

Folyamat	Kijelző	Megjegyzés
	ADJA MEG A JELSZÓT: ____	Bekapcsolást követően automatikusan.
1	ADJA MEG A JELSZÓT: * ____	Adja meg a bejelentkezéshez szükséges jelszavát!
	ELADÓ SORSZÁMA: 01 KISS MÁRIA	A művelet végét jelző hangjelzés.

Megjegyzések:

Amennyiben a PÉNZTÁROS BEJELENTK. (04 07 04) címmel rendelkező funkció nem engedélyezett, a pénztárgép

bekapcsolás után automatikusan belépteti a 01 –es sorszámú pénztárost. Ebben az esetben a bejelentkezést követően nem kapunk információt a beléptetett pénztáros sorszámára vonatkozólag, mivel az minden esetben az 01 –es sorszámú pénztáros:

	ELADÓ MÓD	
--	-----------	--

Amennyiben a PÉNZTÁROS BEJELENTK. (04 07 04) címmel rendelkező funkció engedélyezett, a bejelentkezett pénztáros sorszámára vonatkozólag, a pénztáros kijelzőn a következő üzenet jelenik meg minden bejelentkezést követően:

	ELADÓ MÓD ELADÓ SORSZÁMA: 01	
--	---------------------------------	--

4.2 Pénztáros kijelentkezés

Amennyiben a 04 04 04 címmel rendelkező (PÉNZTÁROS BEJELENTK.) funkció nem engedélyezett, a kijelentkezés nem lehetséges.

Folyamat	Kijelző	Megjegyzés
	ELADÓ MÓD ELADÓ SORSZÁMA: 01	Közvetlen bejelentkezést követő képernyő.
	ELADÓ MÓD NINCS BEJELENTKEZÉS	

4.3 Napnyitás

Napnyitás szükséges minden pénzügyi művelet elvégzéséhez, illetve minden jelentés nyomtatásához. Napnyitást a következő billentyű kombináció

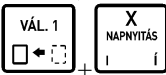
segítségével végezheti el: 

Napnyitást követően a következő nyugta kerül kinyomtatásra:

DDD Adozo Kft 4444 Szeged Arany Janos utca 44 DDD Telephelyneve 5555 Pecs Messelenyi utca 55 12341234-9-10 NEM ADÓÜGYI BIZONYLAT NAPNYITÁS ----- PÉNZTÁROS SZÁMA: 01 FONOK #01/01 2013.07.17. 14:49 NAV ELLENŐRZŐ KÓD: 4FBFD NEM ADÓÜGYI BIZONYLAT

Napnyitástól kezdve a pénztárgép számlálja az eltelt időt. A napnyitást követően 25 óra és 30 percen belül a pénztárgépen napi forgalmi jelentést kell nyomtatni. Amennyiben ez az időtartam eltelik a pénztárgép a következő üzenetet jelzi ki.

Értékesítési és göngyöleg visszavét módba csak a napi forgalmi jelentés nyomtatása után lehet visszajutni.

NYOMTASSON NAPI ZÁRÁST NYOMJON MEG EGY GOMBOT
--

A nap megnyitását megelőzően (a napnyitás parancs kiadása után) a pénztárgép az alábbi két dolgot ellenőrzi. Amennyiben esedékes bármelyik az alábbi két eset közül, azokat a következő formákban végzi el a pénztárgép.

4.3.1 ÁFA körök érvénybe léptetése

Amennyiben a szerviz előzőekben az adott napnyitáskori dátummal megegyező dátumú ÁFA értékeket állított be, az új ÁFA értékek érvénybe lépnek és a következő nyomtatáshoz hasonló kerül kinyomtatásra. Az ÁFA értékek beállítása csak egyedi mentesített módban lehetséges.

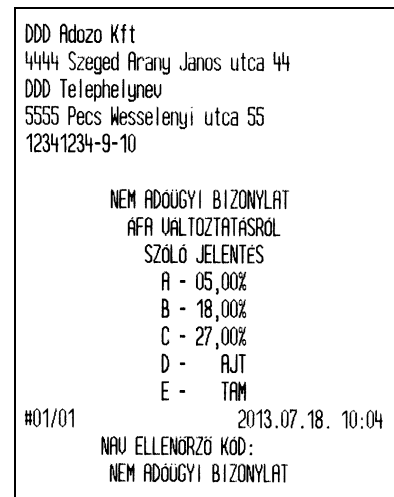

4.3.2 Euró módba váltás

Amennyiben az Euró beállítására vonatkozó, beállított dátum megegyezik a jelenlegi dátummal az Euró módba váltás inicializálása megtörténik. Amennyiben az Euró bevezetésének dátuma megváltozott, hívja a szervizet az új dátum beállítása miatt, máskülönben a nap nyitása Forint módban nem lesz lehetséges. Az Euró módba váltás irreverzibilis, így annak bevezetését több kérdés előzi meg:

Folyamat	Kijelző	Megjegyzés
	ELADÓ MÓD	Nap nyitás folyamata Euró módba váltás esetén.
	EURÓ MÓDBA VÁLTÁS? (I/N) N	
	EURÓ MÓDBA VÁLTÁS CSAK EGYSZER VÉGEZHETŐ EL >>	
	MEGSZAKÍTJA AZ EURÓ MÓDBA VÁLTÁST? I	
	VÁRJON ...	

Elfogadást követően a pénztárgép Euró módba vált, és ezt követően Forint üzemmódra visszaállítás nem lehetséges!

Euró módba váltáskor a pénztárgép átszámolja a felkészülési időszakban

beállott Ft/€ árfolyamot €/Ft árfolyammá. Ezt követően a gomb használata értékestés közben Forintot, mint idegen valutát fog eredményezni (amennyiben egy valuta van definiálva). Amennyiben több valuta definiált, az első számú lesz a Forint, mint valuta.



5 Értékesítési műveletek

Az értékesítési műveletek kapcsán fontos néhány értéket tudnunk, melyek a nyugta tételeinek, nyugta végösszegének értékeit jelentik Forint, illetve Euró módban:

Egy nyitott forgalmi napon maximum 9999 nyugta készíthető.

Egy nyugtán maximum 99 tétel szerepelhet.

Megadható tétel mennyiségre vonatkozó tartomány: 0,001 – 9999,999.

Forint üzemmódban:

Tétel maximális ára: 9999999 Ft

Nyugta maximális értéke: 99999999 Ft.

Euró (valuta) esetén:

Tétel maximális ára: 999999,99 Euró

Nyugta maximális értéke: 999999,99 Euró.

Amennyiben az adott napi össz. értékesítés eléri Forint üzemmódban a 2 147 483 648 Ft –ot, vagy Eurós üzemmódban a 21 474 836,48 Euró értéket le kell zárni a forgalmi napot és újat kell nyitni. Ilyenkor a következő üzenet jelenik meg a kijelzőn:

NYOMTASSON NAPI ZÁRÁST
NYOMJON MEG EGY GOMBOT

Egyedi mentesített mód

Egyedi mentesített mód csak GSM lefedettség nélküli területeken működtetett pénztárgépekben használható.

A mentesített mód bekapcsolása csak a NAV által hivatalosan, a pénztárgépre kiállított egyedi mentesítés alapján lehetséges.

Az egyedi mentesített módot csak érvényes szerviz engedéllyel rendelkező szakember jogosult bekapcsolni már megszemélyesített pénztárgépen.

A pénztárgép minden működésbeli változást berögzít az AEE-be.

Egyedi mentesített mód működése esetén a pénztáros kijelzőn EM jelzés látható.

Ebben az egyedi módban az AEE rögzíti az összes adatot, ugyanúgy, mint normál módban, de ezeket az adatokat csak manuálisan lehet kiolvasni az AEE-ből - USB módban. A rögzítés után a felhasználó kötelessége az adatokat eljuttatni a NAV felé!

Amikor a pénztárgép egyedi mentesített módban működik, az ÁFA kulcs, dátum/idő, és a fejléc adatok automatikus frissítése nem lehetséges.



Amennyiben a fenti adatok megváltoztatása mégis szükséges, forduljon szervizhez!

5.1 Értékesítés gyűjtők használatával

Egy árucikk eladása egy adott áron.

Folyamat	Kijelző	Megjegyzés
1 0 0	100	A tétel ára.
	1.DOHÁNYÁRU 1x100= 100	Dohányáru a gyűjtő neve. A tétel a nyugtára kerül.

Több árucikk eladása egy adott áron.

Folyamat	Kijelző	Megjegyzés
 5 1 0 0	5x 100	A tétel ára.
	2.DOHÁNYÁRU 5x100= 500	2.: a tétel sorszáma 500: tétel ára.

Megjegyzés:

Egy adott tétel beütését követően az adott gyűjtő újbóli megnyomásával, az egy árucikkhez tartozó egységárat ismételtethetjük (nem a darabszámmal szorzott árat).



A gyűjtő billentyűk, számok és a , ,  billentyűk különböző sorrendben történő használatakor különböző sorrendben kerülnek a tételek a nyugtára.

5.2 Tételkészítés PLU –val

Egy darab árucikk eladása PLU –val.



Folyamat	Kijelző	Megjegyzés
1 2	12	Az árucikk sorszáma.
	1.ÁSVÁNYVÍZ 0,5L 1x150= 150	A tétel a nyugtára kerül.

Több árucikk eladása PLU –val.

Folyamat	Kijelző	Megjegyzés
5  1 2	5x 12	Az árucikk sorszáma.
	2.ÁSVÁNYVÍZ 0,5L 5x150= 750	2.: a tétel sorszáma 750: a tétel ára

Megjegyzés:

Lehetőség van a PLU nevének, vagy a név első karaktereinek megadásával az árucikk azonosítására. Ehhez használjuk





a pénztárgép ,  gombjait, illetve a szükséges karaktereket. Fontos, hogy az árucikk nevét addig gépeljük, amíg azok egyértelműen azonosítják a kívánt cikket. Lényeges, hogy amennyiben PC –ről áttöltött PLU –ról van szó, akkor is az árucikk nevének nagybetűket kell tartalmaznia ahhoz, hogy a pénztárgépen a név alapján kereshető legyen.

5.3 Tételkészítés árucikkal és árfelülírással

Folyamat	Kijelző	Megjegyzés
1 6 0	160	Ár megadása.
	160ár	
1 2	160ár 12	Árucikk számának megadása.
	1.ÁSVÁNYVÍZ 0,5L 1x160= 160	A tétel a nyugtára kerül.

Megjegyzés:

Ez az eladási módszer csak abban az esetben használható, amennyiben a „NYITOTT ÁR” (04 09 01) opció engedélyezve van, vagy ha az adott PLU ára 0.

, , ,  billentyűk különböző sorrendben történő használatakor különböző sorrendben kerülnek a tételek a nyugtára.

5.4 Tételkészítés gyorsbillentyűhöz rendelt PLU –val

Amennyiben valamely gyorsbillentyűhöz PLU eladást definiáltunk a szerviz segítségével, használhatjuk azt a funkciót eladásra a következőképpen:

– egy darab árucikk eladása esetén:



Folyamat	Kijelző	Megjegyzés
	3.FAGYLALT 1x60= 60	

– több darab árucikk eladása esetén:

Folyamat	Kijelző	Megjegyzés
3 	3.FAGYLALT 3x60= 180	

5.5 Tételkészítés gyorsbillentyűhöz rendelt mérleggel

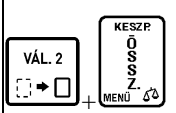
Amennyiben csatlakoztatva van mérleg a pénztárgéphez, a használhatjuk a VÁL. 2 + mérleg gyorsbillentyűt az eladásra a következőképpen:

Folyamat	Kijelző	Megjegyzés
	2,560x	A gyorsbillentyű megnyomása helyett használhatjuk a mérlegen lévő, adatok átküldésére szolgáló gombot  .
250 	1.GYÜMÖLCSÖK 2,56X250= 640	

Megjegyzés:

Az eladási módban számos lehetőségünk van egy tétel értékesítésére. Használhatunk gyűjtőt, vagy PLU –t, beüthetjük a mérlegbe az egységárát (erre alkalmas mérleg esetén), mely esetben az ár átküldésre kerül a tömeggel együtt. Lehetőség van a mérlegről nyugvósúly (platóra rakott tömeg automatikus) átküldésre, illetve a mérlegen található tömeg átküldő gomb segítségével (erre alkalmas mérlegnél).

5.6 Tételkészítés vonalkód olvasó használatával

Egy darab árucikk eladása:

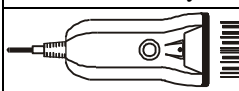
Folyamat	Kijelző	Megjegyzés
	1.ÁSVÁNYVÍZ 0,5L 1x150= 150	

Több árucikk eladása:

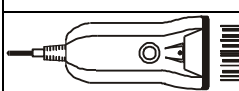
Folyamat	Kijelző	Megjegyzés
5	5	Az eladni kívánt árucikk mennyisége.
	1.ÁSVÁNYVÍZ 0,5L 5x150= 750	

5.7 Tétel készítése a billentyűzetről megadott vonalkód használatával

Amennyiben az eladáshoz használni kívánt vonalkód nem felismerhető a vonalkód olvasó számára, használhatjuk az alábbiakban ismertetett eladási módot árucikkre vonatkozólag, az árucikk vonalkód számának ismeretében.

Folyamat	Kijelző	Megjegyzés
5 9 0 0 2 2 2 5 0 0 0 2 7	5900222500027	A billentyűzetről megadott vonalkód.
	1.ÁSVÁNYVÍZ 0,5L 1x150= 150	

5.8 Ár ellenőrzése vonalkódolvasó használatával

Használjuk ezen funkciót, ha a vevő szeretné megtudni a vásárolni kívánt áru árát, még mielőtt megvásárolná azt.

A művelet elvégzése után kiléphetünk az  billentyűvel, vagy ellenőrizhetünk másik vonalkódot az alábbi táblázatban leírtak szerint.

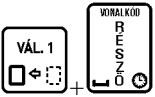
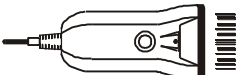
Folyamat	Kijelző	Megjegyzés
	ADJA MEG A VONALKÓDOT:	
	0825 ÁSVÁNYVÍZ 0,5L 1,000 150	A vonalkód megadható a pénztárgép billentyűzetéről is.

6 Nyugta befejezése





6.1 Nyugta befejezése a vevő által adott, a fizetendő összeggel megegyező összeggel

A vevő által adott összeg beütése nélkül akkor adhatunk el, amennyiben a „KÖTELEZŐ ÖSSZEG MEGAD” (04 09 02) funkció kikapcsolt állapotban van.

Folyamat	Kijelző	Megjegyzés
	1 T ÖSSZ. Ft 500 KÉSZPÉNZ Ft 500	A pénztárgép nyugtát nyomtat a teljes eladásról.

Megjegyzés:

A készpénzen kívül () használhatunk bármilyen fizetőeszközt, melyeket a következő billentyűkkel érhetjük el:

   , (valuta esetén lásd VALUTÁKKAL VÉGZETT MŰVELETEK részt).

Amennyiben a „KÖTELEZŐ ÖSSZEG MEGAD” (04 09 02) funkció bekapcsolt állapotban van, meg kell adnunk a vevő által adott összeget. Amennyiben az említett funkció kikapcsolt állapotban van, a vevő által adott összeg megadása nem kötelező, de lehetséges. Az alábbi példán a vevő által megadott összeg beütésére kerül, mely megegyezik a fizetendő összeggel.

Folyamat	Kijelző	Megjegyzés
 500	1 T ÖSSZ. Ft 500 KÉSZPÉNZ Ft 500	A pénztárgép nyugtát nyomtat a teljes eladásról.



6.2 Nyugta befejezése a vevő által adott, a fizetendő összegnél nagyobb készpénzzel

Folyamat	Kijelző	Megjegyzés
	1 T ÖSSZ. Ft 915 915	A részösszeg megnyomása után a vásárló kijelzőn megjelenik az összeg.

1 0 0 0	1 T ÖSSZ. Ft 915 1000	1000: A vevő által adott összeg beütése.
	1 T ÖSSZ. Ft 915 VISSZAJÁRÓ Ft 85	85: Visszajáró. A pénztárgép nyugtát nyomtat a teljes eladásról.



Megjegyzés:

- Hitel esetén nem lehet több az adott összeg a fizetendőnél.



- A fenti példánál is lehetséges a  billentyű megnyomása nélkül (nyugta összesítése nélkül) zárni a nyugtát úgy, hogy megadjuk a vevő által adott összeget és megnyomjuk a  gombot.

6.3 Nyugta befejezése vegyes fizetés használata esetén

Egy nyugta kiegyenlítésekor használható kettő vagy több fizetőeszköz is. Az alábbi példán a bankkártyával és készpénzzel történő fizetés látható.

Folyamat	Kijelző	Megjegyzés
	1 T ÖSSZ. Ft 915 915	
9 0 0	1 T ÖSSZ. Ft 915 900	A vevő 900 Ft –ot kártyával kíván kiegyenlíteni.
	FIZETENDŐ Ft 15 15	Fennmaradó összeg: 15 Ft.
	FIZETENDŐ Ft 15 KÉSZPÉNZ Ft 15	A pénztárgép nyugtát nyomtat a teljes eladásról.





Megjegyzés:

- Amennyiben egy nyugtán belül kétszer használunk ugyanazon fizetőeszközt, a pénztárgép összegezi az egy fizetőeszközhöz tartozó eladásokat.
- Vegyes fizetés esetén, több fizetőeszköz használatakor az  billentyűvel visszaléphetünk a nyugta részösszesen értékéhez, amennyiben a fennmaradó fizetendő érték nem csökkent még nullára (ha nullára csökkent, a pénztárgép lezárja a nyugtát). Ekkor a használt fizetőeszközökhöz megadott értékek elvesznek és újramezhetjük a nyugta kifizetését (vegyesen, vagy egy fizetőeszközzel). (Az  billentyű használata az eladás ezen fázisában akkor lehet fontos, ha valamely fizetőeszközt illetően meggondolja magát a vásárló).

7 Engedmény, felár

Mind az engedmény, mind a felár adható tételre, vagy végösszegre, százalékosan, vagy összeg formájában. A százalékos felár vagy engedmény értelemszerűen 1–100 % között lehet.

Minden esetben csak az engedményt ismertetjük, mert felár esetén minden lépés egyező, annyi kivétellel, hogy az

engedmény billentyűk helyett (, ) , a felár billentyűket kell megnyomni (, ).

Mind az engedmény, mind a felár adható árucikkal, illetve gyűjtővel történő eladás esetére.

A felár, illetve engedmény adása letiltható adott gyűjtőhöz, illetve a gyűjtőhöz tartozó PLU –khoz (például AJT –s cigarettákhoz tartozó gyűjtő esetén). Ennek beállítását szerviz végezheti.

7.1 Százalékos engedmény tételre

Folyamat	Kijelző	Megjegyzés
	3. KÖNYVEK 5x200= 1000	
	GY09 KÖNYVEK ENGEDMÉNY MÉRTÉKE: 0%	
1 0	GY09 KÖNYVEK ENGEDMÉNY MÉRTÉKE: 10%	A megadott engedmény százalékban.
	GY09 KÖNYVEK ENGEDMÉNY Ft 100	Az engedmény mértékét a pénztárgép kiszámolja és a nyugtára nyomtatja. 19.1 példa, 3. pont.

7.2 Összeggel megadott engedmény tételre

Folyamat	Kijelző	Megjegyzés
	1. COCA COLA 50x150= 7500	
	0010 COCA COLA ENGED. ÖSSZEGE: 0	
5 0 0	0010 COCA COLA ENGED. ÖSSZEGE: 500	Az engedmény mértéke összeggel megadva.
	GY09 KÖNYVEK ENGEDMÉNY Ft 100	Az engedmény a nyugtára kerül.

7.3 Százalékos engedmény részösszegre

Folyamat	Kijelző	Megjegyzés
	3 T ÖSSZ. Ft 4405 4405	
	ENGEDM.ÖSSZ. 3405 ENGEDMÉNY MÉRTÉKE: 0%	A százalékos engedményhez összesített tételek csak azon tételek, melyek a felár/engedményre engedélyezett gyűjtőhöz tartoznak.
1 5	ENGEDM.ÖSSZ. 3405 ENGEDMÉNY MÉRTÉKE: 15%	A részösszegeből megadott engedmény százalékban.
	3 T ÖSSZ. Ft 3894 3894	Az engedmény a nyugtára kerül. (Lásd első példa nyugta 12. pont.)

7.4 Összeggel megadott engedmény részösszegre

Folyamat	Kijelző	Megjegyzés
	3 T ÖSSZ. Ft 4200 4200	
	ENGEDM.ÖSSZ. 3000 ENGED. ÖSSZEGE: 0	A százalékos engedményhez összesített tételek csak azon tételek, melyek a felár/engedményre engedélyezett gyűjtőhöz tartoznak.
1 0 0	ENGEDM.ÖSSZ. 3000 ENGED. ÖSSZEGE: 100	A végösszegeből megadott engedmény.

	3 T ÖSSZ. Ft 4100 4100	Az engedmény a nyugtára kerül.
--	---------------------------	--------------------------------

7.5 Engedmény, vagy felár törlése

Engedmény, vagy felár törléséhez nyomjuk meg a + gombokat. Tételre megadott engedmény, vagy felár törlése, csak az utoljára beütött tételre adható.

Nyugtára adott engedmény, vagy felár törlése a fenti billentyű kombinációval történhet, oly módon, hogy miután a

tételek összesítését követően (billentyű) megadtuk a kedvezményt, vagy a felárat, akkor nyomjuk meg a + gombokat.

8 Tétel- és be nem fejezett nyugta törlése

8.1 Tétel törlése

Ezen művelet nyitott nyugta közben végezhető el.

Folyamat	Kijelző	Megjegyzés
	4.ZÖLDSÉGEK 1x700= 700	
	-ZÖLDSÉGEK 1x700= 700	Az utolsó tétel a nyugtán.
	TÖRL.ZÖLDSÉGEK 1x700= 700	A kiválasztott tétel töröltött. 19.2 példa, 8. pont.

Amennyiben nem az utolsó tételt szeretné törölni:

Folyamat	Kijelző	Megjegyzés
	4.ZÖLDSÉGEK 1x700= 700	
	-ZÖLDSÉGEK 1x700= 700	Az utolsó tétel a nyugtán.
	-FAGYI 1x200= 200	A fel/le nyilak segítségével kiválaszthatjuk a törölni kívánt tételt.
	TÖRL.FAGYI 1x200= 200	A kiválasztott tétel töröltött.

Megjegyzés:

Amennyiben további tételt is szeretne törölni, nyomja meg újra a gombot és kövesse az előzőekben leírtakat.

8.2 Be nem fejezett nyugta törlése

Folyamat	Kijelző	Megjegyzés
	3 T ÖSSZ. Ft 3000 3000	

 + 		A nyugta törölve.
---	--	-------------------

Megjegyzés:

- A NYUGTA TÖRLÉSE funkció alapból engedélyezett. A letiltáshoz hívja a szervizet.
- A fenti funkció a be nem fejezett nyugtán az összes tételt törli, a nyugta végösszege 0 lesz. Amennyiben a tétel sztorinót sem szeretné engedélyezni az adott pénztárosra vonatkozóan, azt a PÉNZTÁROS HOZZÁADÁSA (04 07 01) pontban tudja letiltani.

9 Részösszeg

Amennyiben a megnyitott nyugtán a tételek hozzáadása közben szükségünk van a már beütött tételek összegére,

nyomjuk meg a  billentyűt. Ez fontos lehet például, ha egy vásárló szeretné megtudni mennyibe kerül a már beütött áru.

Amennyiben egyszer nyomjuk meg a  billentyűt az aktuális részösszeg megjelenik a kijelzőkön. Amennyiben újból megnyomjuk, az aktuális részösszeg rákerül a nyugtára. Ez akkor lehet fontos, ha egy vásárló szeretné látni a nyugtán az adott RÉSZÖSSZESEN pontig megvásárolt termékek összesítését.



10 Árucikk keresése

Árucikket kereshetünk név, –illetve az árucikk sorszáma szerint, az árucikk árának ellenőrzéséhez, vagy árucikk eladásához.

10.1 Árucikk keresése név alapján



Folyamat	Kijelző	Megjegyzés
 + 	ADJA MEG A PLU NEVÉT	
<i>F</i>	0011 FANTA SZÁM PLU NEVE	Az árucikk keresésekor megadható a név többi betűje is.
	0011 FANTA 1,000 150	Az árucikk kiválasztva, az eladás folytatódhat a mennyiség megadásával.

Megjegyzés:

- Ha csak 1 darabot akar eladni, nyomja meg még egyszer a  billentyűt a fenti táblázatban ismertetett metodust követően. Amennyiben 1 –től különböző mennyiséget akarunk eladni, a fenti leírást követően adjuk meg az eladni kívánt mennyiséget és nyomjuk meg a  billentyűt.
- Árucikk nevének keresése közben az árucikk nevét csak addig kell megadni, amíg az egyértelműen meghatározza az adott árucikket, vagy használható a jobbra nyíl a keresett mintára illeszkedő árucikk kiválasztásához, bal nyíl a visszalépés az első találathoz.

10.2 Árucikk keresése sorszám alapján

Folyamat	Kijelző	Megjegyzés
 1 5	PLU:15	



	0015 NARANCSLÉ 1,000 240	
	0014 ALMALÉ 1,000 230	A fel/le nyilak segítségével választhatunk árucikket, ha véletlenül eltévesztettük volna a számát.

11 Fiók nyitása eladás nélkül

A funkció szerviz beállításoktól függően működik.

Amennyiben ez engedélyezett, a fióknyitás tényéről az alábbiakban látható bizonylat kerül kinyomtatásra, amennyiben ez a szerviz által beállításra került.

A fiók nyitását, eladás nélkül, a következő billentyű kombinációval

végezhetjük el:  + 

DDD Adózó Kft
4444 Szeged Arany János utca 44
DDD Telephelynév
5555 Pécs Messelényi utca 55
12341234-9-10



**NEM ADÓUGYI BIZONYLAT
FIÓK NYITVA**

FIÓK NYITÁSOK SZÁMA: 19
PENZTÁRS SZÁMA: 01 FŐNÖK
#01/01 2013.09.19. 13:22
NAJ ELLENŐRZŐ KÓD: 79E81
NEM ADÓUGYI BIZONYLAT

12 Maximális ár tételre, végösszegre

12.1 Tételre vonatkozó maximális ár

Az alábbi eset példa egy olyan gyűjtős értékesítésre, melyben a gyűjtőhöz maximális ár van beállítva (szerviz tudja beállítani). A következő példában a G1 –es gyűjtőre adható maximális ár 1000 Ft.

Folyamat	Kijelző	Megjegyzés
2 1  5 0	21x 50	Ár megadása Értéke /1–9999999/ között lehet/
G1 	TÚL NAGY T. ADH. ÖSSZEG <RÉSZÖSSZEG/ESC>	

Megjegyzés:

A fenti táblázatban megjelenő üzenet után két lehetőségünk van. Az első lehetőség a  billentyű megnyomása, melynek hatására befejezhetjük a tételt. Ezt a lehetőséget akkor használjuk, ha biztosak vagyunk abban, hogy jó árat

ütöttünk be. Az  billentyű hatására visszaléphetünk és megadhatjuk újra az árat.

Amennyiben PLU –val történő eladást végzünk és az eladott árucikk ára, megszorozva a vásárolni kívánt mennyiséggel, meghaladja azon gyűjtő maximális árát, melybe az árucikk tartozik, a fentiekkel megegyező üzenetet kapunk. Ebben az esetben is az előző megjegyzés pontnak megfelelően járhatunk el.

12.2 Végösszegre adott maximális ár

A nyugtára vonatkozólag is lehet maximális árat beállítani a NYUGTA MAX. ÖSSZEGE (pénztárgép menü: 04 09 03) pontban.

A következő példában a nyugtára adható maximális ár 50000 Ft.



Folyamat	Kijelző	Megjegyzés
4 5 0 0 0 	1.DOHÁNYÁRU 1x45000= 45000	Értéke 1–99999999 között lehet

6 0 0 0	G2 MŰSZAK	TÚL NAGY RÉSZÖSSZEG <RÉSZÖSSZEG/ESC>
---------	--------------	---

A tételre vonatkozó maximális ár, megjegyzés pontjában leírtaknak megfelelően járhatunk el a fenti üzenet megjelenése után.

13 Pénz ki, pénz be műveletek

A bejelentkezett pénztárosnak lehetősége van összeget beütni és fizetőeszközt (pl. váltópénzt) betenni a kasszába, vagy összeget kivenni, fizetőeszközt kivenni a kasszából, amennyiben van jogosultsága a műveletekhez. Mindkét művelet elvégezhető minden definiált fizetőeszközzel, vagy akár a gépben definiált valutákkal. Mind a pénz betét, mind a pénz kivét műveletek végén a pénztárgép nyugtát nyomtat a műveletről. A következő példában a pénz betét műveletét mutatjuk be (a pénzkivét teljesen ugyanígy történik).

Folyamat	Kijelző	Megjegyzés
	BEFIZETÉS ÖSSZEGE: 0	
1 0 0 0	BEFIZETÉS ÖSSZEGE: 1000	A kasszába betenni kívánt összeg megadása.
		A pénztárgép nyugtát nyomtat a pénz betétről.

A pénztárgép nyugtát nyomtat a pénz betétről.

Nyomtatott jelentés:	Leírás:
<div style="border: 1px solid black; padding: 5px;"> <p>1 { DDD Adozo Kft 4444 Szeged Arany Janos utca 44 DDD Telephelynev 5555 Pecs Wesselényi utca 55 12341234-9-10</p> <p style="text-align: center;">NEM ADÓUGYI BIZONYLAT BEFIZETÉS</p> <p>3 — FIZETŐESZKÖZ: KESZPÉNZ — 2 5 — ÖSSZEG Ft: 1 500 — 4 ATUETTE: FONDOK</p> <p style="text-align: center;">----- <ALÁÍRÁS></p> <p>7 — #01/01 2013.07.17. 15:08 — 8 NAV ELLENŐRZŐ KÓD: 8D264 NEM ADÓUGYI BIZONYLAT</p> </div>	<ol style="list-style-type: none"> 1. Fejléc, a tulajdonos adatai. 2. A bizonylat címe. 3. A befizetéshez használt fizetőeszköz. 4. A befizetett összeg értéke. 5. A műveletet végző pénztáros. 6. A műveletet végző pénztáros aláírása. 7. Pénztár száma, pénztáros száma. 8. Dátum és idő.

Megjegyzés:

Más fizetőeszköz használata esetén az adott fizetőeszköz billentyűjét kell a művelet végén megnyomni.

14 Valutával végzett műveletek

A pénztárgépben 8 valutát lehet definiálni, melyet 04 09 05 –ös menüpontban, VALUTÁK címszó alatt talál. Attól függően, hogy egy vagy több valuta van definiálva a gépben, az eladási művelet különbözik. Több definiált valuta esetén minden esetben ki kell választanunk a használni kívánt valuta sorszámát.

A valuták között az egyes sorszámú mindig az Euró. Az Euró aktuálisan tervezett bevezetési dátuma 2020. 01. 01. Ez a dátum változhat. A megváltozott dátumot csak szerves tudja módosítani. Amennyiben a 4.3 -as pontban leírtak

szerint az Euró módba váltást elfogadjuk, visszalépésre nincs lehetőség. Egy, az Euró bevezetési dátumánál korábbi dátum esetén, amennyiben a megnyitni kívánt forgalmi nap dátuma meghaladja azt, NE FOGADJA EL az Euró módba váltást, hanem hívja a szervizet az új, helyes dátum bevezetése érdekében.

Euró fázisok:

a.) Felkészülési időszak

A felkészülési időszak hossza, az Euró bevezetésének dátumát megelőző 12 hónap. A felkészülési időszak jellemzői:

–A pénztárgép Forint üzemmódban működik, Forint üzemmódban tárolja a göngyöltett értékeket a pénztárgép memóriában

–A nyugták összesen sorának értékét az átváltási árfolyam megjelenítésével együtt a következők szerint jelenti meg: *)

1.ÖSSZESEN: F FFF Ft, ahol F FFF a bizonylat értéke forintban

2.EURÓBAN: E,EE €, ahol E,EE a bizonylat értéke euróban

3.ÁRFOLYAM: 123,456 Ft/€

*)A pénztárgépben szerviz módjában található egy általános paraméter, mely a valuták használatát általánosan engedélyezi. A paramétert csak szervizes tudja állítani. A paraméter alaphelyzete nem engedélyezett, de Forint üzemmódban a szerviz engedélyezheti. A felkészülési időszak elején (első napnyitást követően) a paraméter automatikusan engedélyezetté változik.

–Az euróra átszámított értéket minden esetben két tizedes jeggyel, Euró centre kerekítve tárolja a pénztárgép;

–Az Euró pénznem jelölésére a következő szimbólum használt: "€";

–Az árfolyam értéke 6 tizedesjeggyel megadott;

–Forinttal történő fizetés esetén, az árfolyamot követő sorban a pénztárgép kinyomtatja az átvett fizetőeszköz típusát, összegét, a Forint jelét (és az összeg euróra számított értékét abban az esetben, ha a vevő a visszajáró összeget euróban kapja meg);

–Euróval történő fizetés esetén az árfolyamot követő sorban a pénztárgép kinyomtatja az átvett fizetőeszköz típusát, összegét, az Euró jelét (és az összeg forintra számított értékét abban az esetben, ha a vevő a visszajáró összeget forintban kapja meg);

b.) Az Euró hivatalos pénznemmé történő időpontja

Lásd 4.3 napnyitás 2. -es pontban leírtak szerint.

c.) Az Euró, mint hivatalos alappénznem időszak

Az alap pénznem az Euró, a pénztárgép memóriája a GT értékeket euróban tárolja el. Az Euró időszak jellemzői:

–A pénztárgép Euró üzemmódban működik, vagyis a pénztárgép által készített valamennyi bizonylat tételsor és összesen sor érték adatainak megjelenítését, ezen adatok adóügyi modulban történő gyűjtését és tárolását, a tárolt adatok megjelenítését euróban és Euró centben, két tizedes jeggyel végzi a pénztárgép;

–Tört mennyiség értékesítése, engedmény, vagy felár érvényesítése esetén a tételsor értékét a kerekítési szabályok szerint Euró centre kerekíti a gép;

–Forinttal, vagy más pénznemmel történő fizetés esetén a nyugta összesen sora után a gép kinyomtatja az átvett fizetőeszköz típusát, összegét, a pénznem jelét, euróra átszámított értékét, valamint az adott pénznem euróra váltásának árfolyamát. Az euróra átszámított érték kinyomtatásakor, az Euró pénznem jelölésekor és a váltási árfolyam ábrázolásakor a felkészülési időszakra vonatkozó szabályok szerint jár el a gép;

–Az AEE adatai listák elkészítésekor:



1.Valamennyi adatot olyan pénznemben és formában nyomtatja a gép, ahogy az a pénztárgép memóriában rögzítésre került;

2.Az Euró üzemmód beállítása rekord adatainak kinyomtatása előtt a gép kinyomtatja:

–A listázott időszak forintban rögzített forgalmának ÁFA kulcsok szerinti részletezését és összegét;

–A pénztárgép Forint üzemmódban rögzített göngyöltett forgalmát;

14.1 Eladás valutával egy definiált valuta esetén

Folyamat	Kijelző	Megjegyzés
	2 T ÖSSZ. Ft 3000 3000	
	FIZETENDŐ EU 11,84 11,84	
1 2	FIZETENDŐ EU 11,84 12,00	Adjuk meg a vásárló által adott készpénzt.
	FIZETENDŐ EU 11,84 VISSZAJÁRÓ Ft 40	A pénztárgép nyugtát nyomtat az eladásról. 19.2 –es NYUGTA mintán látható példa.

Megjegyzés:

A szerviz által beállított, összeg megadás típusától függően a valuta megadása a tizedesvessző előtt, vagy után történhet. Forinttal történő eladás esetén ennek a beállításnak nincs jelentősége.

Az eladást követően a nyugtán a következő jelenik meg (az alábbi nyugtarészlet nem a harmadik Euró fázisból származik):

Nyomtatott jelentés:

DDD Adózó Kft 4444 Szeged Arany János utca 44 DDD Telephelynév 5555 Pécs Messelényi utca 55 12341234-9-1		
NYUGTA		
	GYŰJTŐ 01 1 200 Ft 800	

	OSSZESEN: 1 200 Ft	1
2	EUROBAN 4,00 €	
	ÁRFOLYAM: 300 Ft/€	3
4	KÉSZPÉNZ 5,00 €	
	FORINTBAN 1 500 Ft	5
6	VISSZAJÁRÓ 300 Ft	

	NYUGTASZÁM: 0010/00002	
	#01/01 2013.08.19. 13:14	
	NAV ELLENŐRZŐ KÓD: 2ED6E	
	PY00800004	

Leírás:

1. Fizetendő összesen forintban.
2. 12 hónappal (vagy ettől eltérő esetben, a szerviz által beállított felkészülési időszak időtartamával) az Euró bevezetésétől a pénztárgép euróban sort kezd nyomtatni.
3. Árfolyam.
4. A vevő által adott készpénz euróban
5. Vevő által adott Euró forintban.
6. Visszajáró forintban.

14.2 Eladás több valutával egy nyugtán belül, több definiált valuta esetén

Az alábbi példában az első sorszámú valuta Euró, a második sorszámú Dollár.

Folyamat	Kijelző	Megjegyzés
	2 T ÖSSZ. Ft 30000 30000	
	2 T ÖSSZ. Ft 30000 VALUTA SORSZÁMA	Válasszuk ki a használni kívánt valutát a 1 – 8 számbillentyűk segítségével.
	FIZETENDŐ EU 118,39 118,39	
5 0	FIZETENDŐ EU 118,39 50,00	Adjuk meg a vásárló által adott készpénzt euróban.

	FIZETENDŐ Ft 17330 17330	
	FIZETENDŐ Ft 17330 VALUTA SORSZÁMA	
2	FIZETENDŐ US 99,00 99,00	
1 0 0	FIZETENDŐ US 99,00 100,00	Adjuk meg a vásárló által adott készpénzt dollárban.
	FIZETENDŐ US 99,00 VISSZAJÁRÓ Ft 175	A pénztárgép nyugtát nyomtat az eladásról. Visszajáró mindig forintban van.

Nyomtatott jelentés:

2	ÖSSZESEN:	400 Ft	1
	EUROBAN	13,33 €	
4	ÁRFOLYAM:	30,0 Ft/€	3
	KÉSZPÉNZ	2,00 €	
6	FORINTBAN	60 Ft	5
	KÉSZPÉNZ	20,00 US	
8	ÁRFOLYAM:	20,0 Ft/US	7
	FORINTBAN	400 Ft	
	VISSZAJÁRÓ	60 Ft	9
NYUGTASZÁM:		0007/00002	
#01/01		2013.08.19. 13:43	
NAJ ELLENŐRZŐ KÓD: 3EF45			
PY00800019			

Leírás:

1. Fizetendő összesen forintban.
2. ÖSSZESEN sor értéke Euroban az árfolyam érték alapján számolva.
3. Euró árfolyam.
4. A vevő által adott készpénz euróban.
5. Vevő által adott Euró forintban.
6. A vevő által adott készpénz dollárban.
7. Dollár árfolyam.
8. Vevő által adott Dollár forintban.
9. Visszajáró forintban.

Megjegyzés: Lehetőség van vegyes fizetésre más fizetőeszközzel vegyesen, egy nyugtán belül.

14.3 Pénz bevétel/kivét művelete valutával

Lehetőség van pénz bevét/kivét műveletek elvégzésére valutával. A következő példán a pénz betét műveletét mutatjuk be.

Folyamat	Kijelző	Megjegyzés
	BEFIZETÉS ÖSSZEGE: 0	
	BEFIZETÉS ÖSSZEGE: VALUTA SORSZÁMA	A valuta sorszámaról csak akkor kérdez a pénztárgép, ha 1 –nél több definiált valuta van a pénztárgépben.
	BEFIZETÉS ÖSSZEGE: KÉSZPÉNZ EU 0,00	
1 0	BEFIZETÉS ÖSSZEGE: KÉSZPÉNZ EU 10,00	
		A befizetés megtörtént euróban.

A befizetés megtörtént euróban. A pénz kivétel és betét művelete azonos, csak a  billentyű helyett használja a

 billentyűt pénz kivétel esetén.

Befizetésről nyomtatott jelentés:

DDD Adózó Kft 4444 Szeged Arany János utca 44 DDD Telephelynév 5555 Pécs Messelényi utca 55 12341234-9-10	
NEM ADÓUGYI BIZONYLAT BEFIZETÉS	
FIZETŐESZKÖZ: KESZPENZ	
ÖSSZEG €:	10,00
ÁTUTETTE: FŐNÖK	
<ALÁÍRÁS>	
#01/01	2013.09.10. 09:02
NAV ELLENŐRZŐ KÓD: 3D0E2 NEM ADÓUGYI BIZONYLAT	

Kifizetésről nyomtatott jelentés:

DDD Adózó Kft 4444 Szeged Arany János utca 44 DDD Telephelynév 5555 Pécs Messelényi utca 55 12341234-9-10	
NEM ADÓUGYI BIZONYLAT KIFIZETÉS	
FIZETŐESZKÖZ: KESZPENZ	
ÖSSZEG €:	10,00
ÁTADTA: FŐNÖK	
<ALÁÍRÁS>	
#01/01	2013.09.10. 09:02
NAV ELLENŐRZŐ KÓD: 66F83 NEM ADÓUGYI BIZONYLAT	

14.4 Valutával történő eladás esetén megjelenő jelentés részek

A műszakzárás nyomtatását megelőzően valuta használata esetén, meg kell adnunk a kasszában lévő valuta mennyiségét, ahogy azt az egyéb fizetőeszközök esetén is tesszük.

Nyomtatott jelentés:

KESZPENZ €		
ÖSSZES BEVÉTEL	5,00	1
FORINTBAN	1 369	2
ÖSSZ. BEFIZETÉS	500,00	3
ÖSSZ. KIFIZETÉS	-562,00	4
VISSZÁRU ÖSSZ.	-0,37	5
A FIÓKBAN	-57,37	6
SZÁMOLT BEVÉTEL	600,00	7
ELTÉRÉS	657,37	8
KESZPENZ USD		
ÖSSZES BEVÉTEL	12,74	9
FORINTBAN	2 783	
ÖSSZ. BEFIZETÉS	500,00	
ÖSSZ. KIFIZETÉS	-65,00	
A FIÓKBAN	447,74	
SZÁMOLT BEVÉTEL	300,00	
ELTÉRÉS	-147,74	

Leírás:

1. Összes bevétel euróban.
2. Összes Euró bevétel forintban.
3. Összes befizetés euróval.
4. Összes kifizetés euróval.
5. Visszárú / Göngyölegjegyek összesítése euróval.
6. A fiókban lévő Euró.
7. Számolt bevétel euróban.
8. Eltérés a számolt és a tényleges között.
9. Az előzőekhez hasonló összegzés a dollárral történt vásárlásokra.

Amennyiben történt eladás valutával a következő rész jelenik meg a pénzügyi jelentéseken:

Nyomtatott jelentés:

KESZPENZ €		
ÖSSZES BEVÉTEL	350,38	1
FORINTBAN	95 966	2
ÖSSZ. BEFIZETÉS	900,00	3
ÖSSZ. KIFIZETÉS	-861,00	4
VISSZÁRU ÖSSZ.	-1,17	5
A FIÓKBAN	388,21	6
KESZPENZ USD		
ÖSSZES BEVÉTEL	17,74	7
FORINTBAN	3 875	
ÖSSZ. BEFIZETÉS	820,00	
ÖSSZ. KIFIZETÉS	-335,00	
VISSZÁRU ÖSSZ.	-0,92	
A FIÓKBAN	501,82	

Leírás:



1. Összes bevétel euróban.
2. Összes Euró bevétel forintban.
3. Összes befizetés euróval.
4. Összes kifizetés euróval.
5. Visszárú / Göngyölegjegyek összesítése euróval.
6. A fiókban lévő Euró.
7. Az előzőek leírása dollárra (csak dollárral nem történt pénz betét, illetve kivétel).

15 Visszárú





Van lehetőség göngyöleg visszavételezéséhez göngyölegjegy nyomtatására. Csak a göngyölegként definiált PLU –k visszavételezhetők. A PLU göngyölegként történő definiálásához használjuk a használói menü GÖNGYÖLEGEK (04 06) pontját.

Göngyölegjegy készítéséhez, GÖNGYÖLEG VISSZAVÉT MÓD –ba kell lépünk. A göngyöleg kiválasztásához használhatjuk az ÁRUCIKK KERESÉSE (10 –es) pontban leírtakat.



Az alábbi példában a PLU sorszámának kiválasztásával történik göngyölegjegy készítés.

Folyamat	Kijelző	Megjegyzés
	ELADÓ MÓD	
 + 	VISSZAVÉT MÓD	VISSZAVÉT MÓD –ba lépéshez nyomjunk  +  egyidejűleg.
4 0 0	400	Adjuk meg a göngyöleg PLU számát.
	1.SÖRÖSÜVEG 1x60= 60	Nyomjuk meg a  gombot az elfogadáshoz.

Eladás 1 –től eltérő mennyiséggel:

Folyamat	Kijelző	Megjegyzés
5  4 0 5	5x 405	Adjuk meg a kívánt mennyiséget, majd nyomjuk  –t és adjuk meg a PLU számát.
	2.BOROSÜVEG 5x85= 425	Nyomjuk meg a  gombot az elfogadáshoz.

A göngyölegjegy nyomtatását követően két példány készül.

Folyamat	Kijelző	Megjegyzés
	2 T ÖSSZ. Ft -485 NYOMJON MEG EGY GOMBOT	Első példány készül.
	2 T ÖSSZ. Ft -485 VISSZAJÁRÓ Ft 485	Bármenny billentyű megnyomását követően a második példány is elkészül.

A göngyöleg első példánya a vevőé, a második a kibocsátó vállalkozásé.

Nyomtatott jelentés:

DDD Adózó Kft 4444 Szeged Arany János utca 44 DDD Telephelynév 5555 Pécs Messelényi utca 55 12341234-9-10			1	
VISSZARU BIZONYLAT <<<<GÖNGYÖLEGJEGY>>>>			2	
3	CIKKSZAM	MENNY.	EGYSÉGÁR	4
6	MEGNEVEZÉS		ÉRTÉK/ÁFA	5
	0503	-10	400	
8	BUTELKA-PILSNER		-4 000 Ft Á00	
	0502	-6	300	
	BUTELKA-IRISH		-1 800 Ft Á00	7
-----				9
	A -04,76%:		-5 800	10
-----				11
	ÖSSZESEN:		-5 800 Ft	
	EUROBAN		-22,30 €	
	ÁRFOLYAM: 260,125 Ft/€			
	1. PÉLDÁNY			12
	BIZONYLATSZAM: U/Y00800023/0005/00002			13
	#01/01	2013.09.04. 14:17		14
	NAV ELLENŐRZŐ KOD: BOC9B			15
VISSZARU BIZONYLAT				

Leírás:

1. Fejléc, a tulajdonos adatai.
2. Visszaru bizonylat göngyölegjegy.
3. VTSZ szám.
4. Visszavett mennyiség.
5. Egységár.
6. Göngyöleg neve.
7. Visszavett göngyöleg értéke.
8. Következő visszavett göngyöleg.
9. ÁFA kör jele és értéke.
10. Adott ÁFA körhöz tartozó összes visszavét.
11. Összes visszavét.
12. Másolatok száma
13. Göngyölegjegyek száma
14. Pénztár száma, pénztáros száma.
15. Dátum és zárás ideje.

Göngyölegjegyek összesítése: GÖNGYÖLEGJEGY ZÁRÁS (01 07) és GÖNGYÖLEGJEGY LEOLVASÁS (02 07)-on.

A göngyölegjegyeknél leírt módon van lehetőség a „normál” visszaárú bizonylat készítésére. Ebben az esetben a „normál”, nem göngyölegnek definiált PLU-kat tudunk visszavételezni.

A visszáru bizonylat első példánya a vevőé, a második a kibocsátó vállalkozásé.

Nyomtatott jelentés:

DDD Adózó Kft 4444 Szeged Arany János utca 44 DDD Telephelynév 5555 Pécs Messelényi utca 55 44444444-4-44	1	DDD Adózó Kft 4444 Szeged Arany János utca 44 DDD Telephelynév 5555 Pécs Messelényi utca 55 44444444-4-44																																																																																																																																															
VISSZÁRU BIZONYLAT EREDETI BIZONYLAT KELTE, TÍPUSA, SZÁMA:	2	VISSZÁRU BIZONYLAT EREDETI BIZONYLAT KELTE, TÍPUSA, SZÁMA:																																																																																																																																															
VEVŐ: (NEU)	3	VEVŐ: (NEU)																																																																																																																																															
(CIM)		(CIM)																																																																																																																																															
(CIM)		(CIM)																																																																																																																																															
<table border="1"> <thead> <tr> <th>CIKKSZÁM</th> <th>MENNY.</th> <th>EGYSEGÁR</th> <th>4</th> </tr> </thead> <tbody> <tr> <td>MEGNEVEZÉS</td> <td></td> <td>ÉRTÉK/ÁFA</td> <td>5</td> </tr> <tr> <td>0002</td> <td>-10</td> <td>179</td> <td>6</td> </tr> <tr> <td>SÜLTCSIRKE</td> <td>-25</td> <td>-1 790 Ft 800</td> <td>7</td> </tr> <tr> <td>0007</td> <td></td> <td>149</td> <td>9</td> </tr> <tr> <td>SÜLT HAL</td> <td>-1</td> <td>-3 725 Ft 800</td> <td>10</td> </tr> <tr> <td>0001</td> <td></td> <td>250</td> <td></td> </tr> <tr> <td>CSOMAGOLT CSIRKE</td> <td></td> <td>-250 Ft 800</td> <td></td> </tr> <tr> <td>A -04,76%:</td> <td></td> <td>-250</td> <td></td> </tr> <tr> <td>B -15,25%:</td> <td></td> <td>-5 515</td> <td></td> </tr> <tr> <td>ÖSSZESEN:</td> <td></td> <td>-5 765 Ft</td> <td>11</td> </tr> <tr> <td>EURÓBAN</td> <td></td> <td>-22,75 €</td> <td></td> </tr> <tr> <td>ÁRFOLYAM: 253,4 Ft/€</td> <td></td> <td></td> <td>12</td> </tr> <tr> <td>1. PELDANY</td> <td></td> <td></td> <td></td> </tr> <tr> <td>BIZONYLATSZÁM: U/Y00800017/0002/00005</td> <td></td> <td></td> <td>13</td> </tr> <tr> <td>#01/01</td> <td></td> <td></td> <td>14</td> </tr> <tr> <td>2013.09.16. 12:10</td> <td></td> <td></td> <td>15</td> </tr> <tr> <td>NAV ELLENŐRZŐ KÓD: A27F1</td> <td></td> <td></td> <td></td> </tr> </tbody> </table>	CIKKSZÁM	MENNY.	EGYSEGÁR	4	MEGNEVEZÉS		ÉRTÉK/ÁFA	5	0002	-10	179	6	SÜLTCSIRKE	-25	-1 790 Ft 800	7	0007		149	9	SÜLT HAL	-1	-3 725 Ft 800	10	0001		250		CSOMAGOLT CSIRKE		-250 Ft 800		A -04,76%:		-250		B -15,25%:		-5 515		ÖSSZESEN:		-5 765 Ft	11	EURÓBAN		-22,75 €		ÁRFOLYAM: 253,4 Ft/€			12	1. PELDANY				BIZONYLATSZÁM: U/Y00800017/0002/00005			13	#01/01			14	2013.09.16. 12:10			15	NAV ELLENŐRZŐ KÓD: A27F1				<table border="1"> <thead> <tr> <th>CIKKSZÁM</th> <th>MENNY.</th> <th>EGYSEGÁR</th> <th>4</th> </tr> </thead> <tbody> <tr> <td>MEGNEVEZÉS</td> <td></td> <td>ÉRTÉK/ÁFA</td> <td>5</td> </tr> <tr> <td>0002</td> <td>-10</td> <td>179</td> <td>6</td> </tr> <tr> <td>SÜLTCSIRKE</td> <td>-25</td> <td>-1 790 Ft 800</td> <td>7</td> </tr> <tr> <td>0007</td> <td></td> <td>149</td> <td>9</td> </tr> <tr> <td>SÜLT HAL</td> <td>-1</td> <td>-3 725 Ft 800</td> <td>10</td> </tr> <tr> <td>0001</td> <td></td> <td>250</td> <td></td> </tr> <tr> <td>CSOMAGOLT CSIRKE</td> <td></td> <td>-250 Ft 800</td> <td></td> </tr> <tr> <td>A -04,76%:</td> <td></td> <td>-250</td> <td></td> </tr> <tr> <td>B -15,25%:</td> <td></td> <td>-5 515</td> <td></td> </tr> <tr> <td>ÖSSZESEN:</td> <td></td> <td>-5 765 Ft</td> <td>11</td> </tr> <tr> <td>EURÓBAN</td> <td></td> <td>-22,75 €</td> <td></td> </tr> <tr> <td>ÁRFOLYAM: 253,4 Ft/€</td> <td></td> <td></td> <td>12</td> </tr> <tr> <td>2. PELDANY</td> <td></td> <td></td> <td></td> </tr> <tr> <td>BIZONYLATSZÁM: U/Y00800017/0002/00005</td> <td></td> <td></td> <td>13</td> </tr> <tr> <td>#01/01</td> <td></td> <td></td> <td>14</td> </tr> <tr> <td>2013.09.16. 12:10</td> <td></td> <td></td> <td>15</td> </tr> <tr> <td>NAV ELLENŐRZŐ KÓD: A27F1</td> <td></td> <td></td> <td></td> </tr> </tbody> </table>	CIKKSZÁM	MENNY.	EGYSEGÁR	4	MEGNEVEZÉS		ÉRTÉK/ÁFA	5	0002	-10	179	6	SÜLTCSIRKE	-25	-1 790 Ft 800	7	0007		149	9	SÜLT HAL	-1	-3 725 Ft 800	10	0001		250		CSOMAGOLT CSIRKE		-250 Ft 800		A -04,76%:		-250		B -15,25%:		-5 515		ÖSSZESEN:		-5 765 Ft	11	EURÓBAN		-22,75 €		ÁRFOLYAM: 253,4 Ft/€			12	2. PELDANY				BIZONYLATSZÁM: U/Y00800017/0002/00005			13	#01/01			14	2013.09.16. 12:10			15	NAV ELLENŐRZŐ KÓD: A27F1			
CIKKSZÁM	MENNY.	EGYSEGÁR	4																																																																																																																																														
MEGNEVEZÉS		ÉRTÉK/ÁFA	5																																																																																																																																														
0002	-10	179	6																																																																																																																																														
SÜLTCSIRKE	-25	-1 790 Ft 800	7																																																																																																																																														
0007		149	9																																																																																																																																														
SÜLT HAL	-1	-3 725 Ft 800	10																																																																																																																																														
0001		250																																																																																																																																															
CSOMAGOLT CSIRKE		-250 Ft 800																																																																																																																																															
A -04,76%:		-250																																																																																																																																															
B -15,25%:		-5 515																																																																																																																																															
ÖSSZESEN:		-5 765 Ft	11																																																																																																																																														
EURÓBAN		-22,75 €																																																																																																																																															
ÁRFOLYAM: 253,4 Ft/€			12																																																																																																																																														
1. PELDANY																																																																																																																																																	
BIZONYLATSZÁM: U/Y00800017/0002/00005			13																																																																																																																																														
#01/01			14																																																																																																																																														
2013.09.16. 12:10			15																																																																																																																																														
NAV ELLENŐRZŐ KÓD: A27F1																																																																																																																																																	
CIKKSZÁM	MENNY.	EGYSEGÁR	4																																																																																																																																														
MEGNEVEZÉS		ÉRTÉK/ÁFA	5																																																																																																																																														
0002	-10	179	6																																																																																																																																														
SÜLTCSIRKE	-25	-1 790 Ft 800	7																																																																																																																																														
0007		149	9																																																																																																																																														
SÜLT HAL	-1	-3 725 Ft 800	10																																																																																																																																														
0001		250																																																																																																																																															
CSOMAGOLT CSIRKE		-250 Ft 800																																																																																																																																															
A -04,76%:		-250																																																																																																																																															
B -15,25%:		-5 515																																																																																																																																															
ÖSSZESEN:		-5 765 Ft	11																																																																																																																																														
EURÓBAN		-22,75 €																																																																																																																																															
ÁRFOLYAM: 253,4 Ft/€			12																																																																																																																																														
2. PELDANY																																																																																																																																																	
BIZONYLATSZÁM: U/Y00800017/0002/00005			13																																																																																																																																														
#01/01			14																																																																																																																																														
2013.09.16. 12:10			15																																																																																																																																														
NAV ELLENŐRZŐ KÓD: A27F1																																																																																																																																																	

Leírás:

1. Fejléc, a tulajdonos adatai.
2. Visszáru bizonylat.
3. Eredeti bizonylat, vevő neve és címe (kézzel kitöltendő).
4. Visszavett mennyiség.
5. Egységár.
6. Cikk neve.
7. Visszavett cikk értéke.
8. Következő visszavett cikk.
9. ÁFA kör jele és értéke.
10. Adott ÁFA körhöz tartozó összes visszavét.
11. Összes visszavét.
12. Másolatok száma
13. Visszvét bizonylatok száma
14. Pénztár száma, pénztáros száma.
15. Dátum és zárás ideje.

16 A nyugta összesen kerekítése

Amióta a magyarországi forgalomban lévő legkisebb Forint pénzérme az 5 Ft –os, a nyugta végösszege és a visszajáró kerekíthető 0, vagy 5 forintra. Az alábbiakban a kerekítés alapszabályai olvashatóak

- kerekítés hatással van a nyugtára és a göngyölegjegyre, melyek kifizetése forinttal történik,
- kerekítés hatással van a nyugtára, melyeknél visszajáró kerül kiszámításra,
- kerekítésnek nincs hatása azon nyugtára, melynek kifizetése utalvánnyal, kártyával, vagy hitellel történik,
- kerekítésnek nincs hatása azon nyugtára, mely idegen valutával került kifizetése,
- részösszeg megnyomását követő, vevő által adott pénznek 0 –ra, vagy 5 –re kell végződnie, amennyiben a kifizetés Forint készpénzzel történik, más értékek elutasításra kerülnek.

Amennyiben a nyugta végösszege kerekítésre kerül, az ÖSSZESEN Ft sor alatt nyomtatásra kerül a kerekítés mértéke és irány (előjellel). Ezek az értékek lehetnek: –2, –1, 1, 2. A következő sorban FIZETENDŐ Ft sorban található a kerekített fizetendő összeg.

16.1 Forint készpénzzel kifizetett nyugta

DDD Adózó Kft
4444 Szeged Arany János utca 44
DDD Telephelynév
5555 Pécs Messelényi utca 55
12341234-9-10

NYUGTA

GYUJTÓ 02	1 001 Ft 800

ÖSSZESEN:	1 001 Ft
KERÉKÍTÉS	-1 Ft
FIZETENDŐ	1 000 Ft
EURÓBAN	3,65 €
ÁRFOLYAM: 273,888 Ft/€	
KÉSZPÉNZ	1 000 Ft

NYUGTASZÁM:	0018/00001
#01/01	2013.09.19. 14:26
NAV ELLENŐRZŐ KÓD: 47719	
PY00800019	

1. Nyugta végösszege
2. Kerekítés
3. Kerekített fizetendő összesen
4. Forint készpénzben fizetett összeg

16.2 Forint, nem készpénz alapú kifizetés

DDD Adózó Kft
4444 Szeged Arany János utca 44
DDD Telephelynév
5555 Pécs Messelényi utca 55
12341234-9-10

NYUGTA

GYUJTÓ 02	1 001 Ft 800

ÖSSZESEN:	1 001 Ft
EURÓBAN	3,65 €
ÁRFOLYAM: 273,888 Ft/€	
BANKKARTYA S	1 001 Ft

NYUGTASZÁM:	0018/00003
#01/01	2013.09.19. 14:27
NAV ELLENŐRZŐ KÓD: CE844	
PY00800019	

1. Nyugta végösszege
2. Forint nem készpénzben fizetett összeg

16.3 Forint, nem készpénz alapú kifizetés visszajáróval

DDD Adózó Kft
4444 Szeged Arany János utca 44
DDD Telephelynév
5555 Pécs Messelényi utca 55
12341234-9-10

NYUGTA

GYUJTÓ 02 101 Ft 800

ÖSSZESEN: 101 Ft
KEREKÍTÉS -1 Ft
FIZETENDŐ 100 Ft
EURÓBAN 0,37 €
ÁRFOLYAM: 273,888 Ft/€
UTALVÁNY 110 Ft
VISSZAJÁRÓ 10 Ft

NYUGTASZÁM: 0018/00012
#01/01 2013.09.19. 14:37
NRA ELLENŐRZŐ KÓD: 8E452
PY00800019

1. Nyugta végösszege
2. Kerekítés
3. Kerekített fizetendő összesen
4. Forint nem készpénzben fizetett összeg
5. Kerekített visszajáró forintban

16.4 Vegyes fizetés Forint készpénzzel és Forint nem készpénzzel

DDD Adózó Kft
4444 Szeged Arany János utca 44
DDD Telephelynév
5555 Pécs Messelényi utca 55
12341234-9-10

NYUGTA

GYUJTÓ 02 199 Ft 800

ÖSSZESEN: 199 Ft
KEREKÍTÉS 1 Ft
FIZETENDŐ 200 Ft
EURÓBAN 0,73 €
ÁRFOLYAM: 273,888 Ft/€
KÉSZPÉNZ 110 Ft
BANKKARTYA \$ 90 Ft

NYUGTASZÁM: 0018/00006
#01/01 2013.09.19. 14:32
NRA ELLENŐRZŐ KÓD: 9DBF4
PY00800019

1. Nyugta végösszege
2. Kerekítés
3. Kerekített fizetendő összesen
4. Forint készpénzben fizetett összeg
5. Forint nem készpénzben fizetett összeg

17 Nyitott PLU

Nyitott PLU módban PLU adatokat a pénztárgéphez kapcsolt PC –n tárolt adatbázisból kapunk. A PC –n tárolt PLU adatbázis mérete sokkal nagyobb lehet, mint a pénztárgépen tárolt. A PC adatbázisból lekért PLU a pénztárgép adatbázisában eltárolásra kerül leolvasás után, egy erre kijelölt tartományban. PLU arra a PLU helyre kerül eltárolásra, ahol a hozzá tartozó vonalkód eltárolva volt a pénztárgépben (amennyiben létezett), vagy egy üres PLU helyre, ha a vonalkód nem volt megtalálható a pénztárgép PLU adatbázisában. Amennyiben nem található üres PLU hely a pénztárgép belső PLU memóriájában, azon PLU –k valamelyike kerül felülírásra, amelyek a legrégebben voltak értékesítésre használva. Köszönhetően a pénztárgép nyitott PLU –s működési elvének, amennyiben a PC –s PLU háttér tárolt valamiért nem elérhető, a felhasználónak módjában áll kikapcsolni a nyitott PLU –s módot és a legfrissebben letöltött pénztárgép PLU adatbázisból az értékesítés tovább folytatódhat

A PC –s PLU háttértárból történő értékesítés csak vonalkóddal azonosított termékek értékesítésére alkalmas. Beállítástól függően a vonalkód keresése történhet csak a PC –s háttértárból, vagy előbb a pénztárgép belső memóriájából, majd a háttérrendszerből.

17.1 Vonalkód keresése csak a háttértárból

A nyitott PLU mód alapbeállítása. A vonalkód csak a PC –s távoli adatbázisban kerül keresésre. A pénztárgép teljes belső PLU adatbázisa használatban van a PC –ről érkező PLU –k eltárolására. A következő számlalók és jelentések érvényüket veszítik:

12. PLU lista,
13. PLU zárás és PLU leolvasás,
14. Göngyölegjegy zárás és Göngyölegjegy leolvasás.

17.2 Vonalkód keresése pénztárgépből, majd háttértárból

A keresési mód beállításával a vonalkód előbb a pénztárgép belső PLU memóriájában, majd a PC memóriájában kerül keresésre. Amennyiben a pénztárgép belső memóriájában a PLU megtalálható, az eladásra kerül, nem küldődik kérés a PC felé. Ha a vonalkód helyileg nem található a kapcsolat a PC adatbázissal létrejön. A pénztárgép belső PLU adatbázisa megosztható a nyitott PLU –s használat és a helyileg tárolt PLU –k között. A helyileg tárolt PLU–k elérhetőek a PLU számával, vagy név megadással is, de minden PLU elérhető vonalkód azonosítással.

A helyi PLU adatbázis jól használható például ritkán változó PLU –k tárolására, vonalkód nélküli PLU –k tárolására. A pénztárgép driver a helyi PLU adatbázist a megadott (pénztárgépben beállított) tartományba kell, hogy letöltse.

17.3 Tételkészítés vonalkóddal nyitott PLU módban

Az alábbi értékesítés a 5.6. –os ponttal megegyező, kivéve a nyitott PLU mód miatti alábbi eltérések.

Egy darab árucikk eladása:

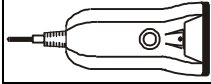
Folyamat	Kijelző	Megjegyzés
	VONALKÓD KERESÉSE VÁRJON A PC-RE, VAGY ESC	Várakozás a PLU adataira a PC –s adatbázisból.
	1. ÁSVÁNYVÍZ 0,5L 1x150= 150	A PLU adatok megérkezését követően a tétel a nyugtára kerül.







Amikor a PLU nem található és ESC megnyomása történik a vonalkód keresése közben, vagy a vonalkód olyan PLU –hoz tartozik, mely nem adható el, a pénztárgép a kezelői kijelzőn erről értesítést küld.

17.4 Tételkészítés PLU sorszámával, vagy névvel, nyitott PLU módban

PLU számával, vagy PLU névvel történő értékesítés csak akkor lehetséges, ha a PLU a pénztárgép belső memóriájában tárolt és a P.GÉPBŐL,MAJD HÁT. (04 09 06 01) funkció bekapcsolt. Amennyiben a funkciót bekapcsoljuk, a menüponton belül a HELYI ADATBÁZIS HASZN. (04 09 06 01 – 32) pontban 32 féle tartományt adhatunk meg, mely a helyi adatbázis tartománya lesz, azaz az ezen kívül eső PLU tartományba kerül letöltésre a PC –ről visszakapott PLU adat. Az értékesítés módja a 5.1 – 5.5 pontokban taglaltak szerint.

18 Vevőkártya azonosítás





Az értékesítési és göngyöleg visszavét módban is használható funkció a vevőazonosítás. A vevőazonosítás engedélyezését és paraméterek beállítását szerviz tudja elvégezni szerviz szoftverrel, vagy alkalmas back-office szoftverről végezhető el. A kártyán használható vonalkód, mely a kártyára nyomtatott. A vevőkártya azonosítója megadható a bizonylat elkészítésének megkezdése előtt, vagy közben vonalkód olvasóval, vagy a pénztárgép billentyűzetéről. Az azonosító tartalmazhat számokat, vagy alfanumerikus karaktereket, az azonosító hossza maximum 24 karakter lehet. Az azonosító eltárolásra kerül a pénztárgép értékesítési háttértárába. A vevőkártya azonosítószámát a back-office program átolvashatja az értékesítési háttértárból. Evvel kapcsolatosan keresse a back-office szoftver készítőjét! Két fajta vevőkártya azonosítás végezhető el a pénztárgéppel:

Eladó módból	Azonosítás típusa	Leírás
 + 	Vevő-azonosítás	Ebben a módban csak akkor végezhető vevőazonosítás, ha a NYITOTT PLU (04 09 06) mód bekapcsolt állapotban van, és ha a back-office programban a vevőazonosítás be van építve. (Ezzel kapcsolatos részletekért forduljon a back-office szoftver készítőjéhez.) Amennyiben a kártyaazonosító megadásra kerül, a pénztárgép lekéri a back-office programtól, hogy a kártya megfelelő-e. Amennyiben az azonosító helyes, az eltárolásra kerül a pénztárgépben, a pénztárgép kijelzőjén megjelenik VEVŐKÁRTYA ELFOGADVA felirat és a vevőkód használható következő nyugtához. Amennyiben az nem megfelelő, a következő üzenet kerül kijelzésre: VEVŐKÁRTYA ELUTASÍTVÁ.
 + 	Vevő-Csoportazonosítás	Ebben a módhoz nem szükséges a NYITOTT PLU mód engedélyezett állapota. A szerviz program (EcoServ), vagy back-office program segítségével a vevőazonosító paramétereit beállíthatóak. A back-office szoftver kapcsán keresse a szoftver készítőjét, az EcoServ programmal történő beállítás esetén hívja a szervizet. A kártyakód ellenőrzése a pénztárgépben történik. Amennyiben a kártya megfelelő, az használható a következő nyugtához, mellyel egy időben eltárolásra kerül a pénztárgép értékesítési háttértárában, illetve a kijelzőn megjelenik VEVŐKÁRTYA ELFOGADVA üzenet és a kártya száma. Elutasítás esetén a VEVŐKÁRTYA ELUTASÍTVÁ üzenet jelenik meg.
 + 	Dialógus képernyő	Az opció segítségével a pénztáros üzenetet küldhet a PC-nek, vagy a PC üzenetet jeleníthet meg a kezelőnek. Az opció az irodai háttér alkalmazástól függően használható általános információk megjelenítésére, akciók, promóciók megjelenítésére

Megjegyzés:



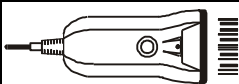

- A nyugta láblécében a VEVŐKÁRTYA szöveg után a vevőkód is nyomtatásra kerül.
- Mindkét fent leírt mód esetén, megfelelő vevőkód megadásakor az értékesítési háttértárban a vevőkód mellett a nyugta azonosító is eltárolásra kerül, így a back-office szoftverben a vevőhöz egyértelműen hozzárendelhető a részére történt értékesítés.

18.1 Vevőkód megadása vonalkódolvasóval



Függetlenül attól, hogy melyik vevőazonosító módot használjuk:  +  (vevőazonosítás), vagy  +  (vevőcsoport azonosítás) billentyűkombinációk megnyomását követően a következő látható:

Folyamat	Kijelző	Megjegyzés
	ADJON MEG VEVŐAZONOSÍTÓT	Használjuk a vonalkódolvasót a vevőkód vonalkódjának beolvasásához.
	VEVŐKÁRTYA ELFOGADVA 2090812012344	Vevőkód megadva és elfogadva.

18.2 Vevőkód megadása billentyűzetről

Függetlenül attól, hogy melyik vevőazonosító módot használjuk:  +  (vevőazonosítás), vagy  +  (vevőcsoport azonosítás) billentyűkombinációk megnyomását követően a következő látható:

Folyamat	Kijelző	Megjegyzés
	ADJON MEG VEVŐAZONOSÍTÓT	Használjuk a billentyűzetet a vevőkód megadásához.
2 0 9 0 8 1 2 0 1 2 3 4 4	ADJON MEG VEVŐAZONOSÍTÓT 2090812012344	
	VEVŐKÁRTYA ELFOGADVA 2090812012344	Vevőkód megadva és elfogadva.
		Vevőkód megadva és elfogadva.

A vevőkód megadása után használjuk a  gombot a kód elfogadásához, vagy  a kód elvetéséhez (utóbbi esetben a vevőkód megadása nem történik meg).

19 Példák a kinyomtatott nyugtákról

19.1 Példa 1

Nyomtatott nyugta:

Leírás:

	DDD Adózó Kft 4444 Szeged Arany János utca 44 DDD Telephelynév 5555 Pécs Messelényi utca 55 12341234-9-10	
	NYUGTA	
	CSOMAGOLT CSIRKE 250 Ft B00	1
2	10 * 179	
3	SÜLTCSIRKE 1 790 Ft B00	4
	ENGEDMÉNY -90 Ft B00	
	PAROLT ZÖLDSEG 190 Ft B00	
5	2,8 * 139	
	SÜLTKOLBASZ 389 Ft B00	
	LITERES TEJ 119 Ft B00	
	GÖRÖGSALATA 119 Ft B00	
	FELAR 40 Ft B00	6
7	SÜLT HAL 149 Ft B00	
	AZONNALI STORNO	
	SÜLT HAL -149 Ft B00	
	I. ENG. STORNO 90 Ft B00	
8	STORNO	
	-10 * 179	
9	SÜLTCSIRKE -1 790 Ft B00	
	ALMA 123 Ft C00	
11	ENG. ALAPJA: 1 111	10
	NEM AD. ENG.: 119	
	R. ENGEDMÉNY (10%) -111	12
	R. ENGEDMÉNY -99 Ft B00	
	R. ENGEDMÉNY -12 Ft C00	
13	ÖSSZESEN: 1 119 Ft	14
15	KERÉKÍTÉS 1 Ft	
	FIZETENDŐ 1 120 Ft	
17	EURÓBAN 4,30 €	16
	ÁRFOLYAM: 260,125 Ft/€	
	KESZPÉNZ 1 120 Ft	18
19	NYITVATARTÁS 9:00 -16:30	
	VISZONTLÁTÁSRA	
	NYUGTASZÁM: 0005/00024	20
21	#01/01 2013.09.05. 09:52	22
	NAV ELLENŐRZŐ KOD: 9858A	
	AP00800023	

1. Eladás árucikkkel.
2. Több, azonos árucikk eladása.
3. Százalékos engedmény az előző tételre.
4. A százalékából számolt engedmény mértéke.
5. Több, azonos árucikk eladása.
6. Felár az utolsó tételre.
7. Eladás árucikkgyűjtőből azonnali sztorinóval.
8. A második tételben eladott árucikk sztorinója.
9. Eladás árucikkkel.
10. Azon tételek összesítése a nyugtán, melyekre engedmény adható.
11. Azon tételek összesítése a nyugtán, melyekre engedmény nem adható.
12. Százalékos engedmény a részösszegre.
13. Nyugta összesítése.
14. Kerekítés összege és iránya.
15. Kerekített fizetendő összeg.
16. Kerekített fizetendő összeg euróban.
17. Árfolyam az euróhoz.
18. Fizetendő összeg forintban kiegyenlített része.
19. Lábléc tartalma.
20. Nyugta száma/következő napi forgalmi jelentés
21. Pénztár száma/pénztáros száma.
22. Dátum és idő.

19.2 Példa 2

Nyomtatott nyugta:

DDD Adózó Kft 4444 Szeged Arany János utca 44 DDD Telephelynév 5555 Pécs Messelényi utca 55 12341234-9-10	
NYUGTA	
2	CSONAGOLT CSIRKE 250 Ft A00 4 * 179
4	SULTCSIRKE 716 Ft B00 ENGEDMÉNY -100 Ft B00 PAROLT ZÖLDSEB 190 Ft C00
6	SULTKOLBASZ 139 Ft A00 FELAR 50 Ft A00
8	LITERES TEJ 119 Ft B00 GOROGSALÁTA 119 Ft C00 FELAR 12 Ft C00
10	ALMA 123 Ft C00 AZONNALI STORNÓ ALMA -123 Ft C00
12	PITK SZALAMI 2 500 Ft A00 FEL. ALAPJA: 1 376 NEM AD. FEL.: 2 619 R. FELAR (15%) 206 R. FELAR 66 Ft A00 R. FELAR 93 Ft B00 R. FELAR 47 Ft C00
14	ÖSSZESEN: 4 201 Ft
16	KEREKÍTÉS -1 Ft FIZETENDŐ 4 200 Ft EUROBAN 16,15 €
18	ÁRFOLYAM: 260,125 Ft/€
20	KÉSZPÉNZ 2 000 Ft KÉSZPÉNZ 10,00 € FORINTBAN 2 600 Ft VISSZAJÁRÓ 400 Ft
22	NYITVARTARTÁS 9:00 -16:30 VIZSGONTLÁTÁSRA NYUGTASZÁM: 0007/00003 #01/01 2013.09.05. 12:13 NAV ELLENŐRZŐ KÓD: 25CD7
24	APY00800023

Leírás:

1. Első tétel egy darab termék eladásával.
2. Négy termék eladása engedménnyel.
3. Eladás árucikkkel.
4. Árucikk eladása felárral.
5. Eladás árucikkkel.
6. Árucikk eladása százalékos felárral.
7. Az előbbi százalékos felár értéke.
8. Árucikk eladása és sztornózása.
9. Eladás árucikkkel.
7. Azon tételek összesítése a nyugtán, melyekre engedmény adható.
9. Azon tételek összesítése a nyugtán, melyekre engedmény nem adható.
11. Százalékos felár a részösszegre.
13. Nyugta összesítése.
14. Kerekítés összege és iránya.
15. Kerekített fizetendő összeg.
16. Kerekített fizetendő összeg euróban.
17. Árfolyam az euróhoz.
18. Fizetendő összeg forintban kiegyenlített része.
19. Fizetendő összeg euróban kiegyenlített része.
20. A fizetett euróval megegyező Forint.
21. Visszajáró.
22. Lábléc tartalma.
23. Nyugta száma/következő napi forgalmi jelentés.
24. Pénztár száma/pénztáros száma.
25. Dátum és idő.

20 Hibaüzenetek

	Kijelzőn megjelenő üzenetek	Az üzenet kifejtése
T1	A KEZELŐ NEM AKTÍV	A kezelő nem rendelkezik nyitott műszakkal. A műszak nyitásához be kell jelentkezni.
T3	AKKUMULÁTOROS ÜZEMMÓD	A gép akkumulátoros üzemmódban működik. Ellenőrizze a tápegység csatlakozását a gép csatlakozási oldalán, vagy a hálózati csatlakozónál.
T6	EGYÉB MÉRLEG HIBA	A mérleg beállításai nem megfelelőek. Hívja a szervizet!
T8	FESZÜLTÉG ALACSONY: MŰKÖDTETŐ AKKUM. >>	Az akkumulátor feszültsége alacsony. Csatlakoztassa a töltőt a géphez. Ha a hibajelzés nem szűnik meg hívja a szervizt!
T12	HIBÁS PLU HASZNÁLAT	Hibás billentyű leütés árucikk mód használata közben.
T14	JELSZÓ MÁR HASZNÁLATBAN	A jelszó már létezik. Válasszon más jelszót!
T16	MENNYISÉG NEM LEHET 0	A mérlegről küldött tömeg nem lehet 0.
T17	MÉRLEG TÚLCSORDULT	A mérlegre helyezett tömeg meghaladja a mérleg méréshatárát.
T18	NAP NINCS MEGNYITVA	Nap nyitást kell végezni.
T19	NEM LEHET ÁRAT MEGADNI	Nem lehetséges az árucikk árának felülírása.
T20	NINCS FEJLÉC	Nincs megadva fejléc. Hívja a szervizt!
T21	NINCS JOGOSULTSÁG	Nincs jogosultság a funkció eléréséhez.
T22	NINCS MÉRLEG	Mérleg nincs csatlakoztatva, kikapcsolt állapotban van vagy a beállított mérleg típusa a gépben nem egyezik a csatlakoztatott mérleg típusával.
T26	NYOMTASSON NAPI ZÁRÁST	A művelet befejezéséhez nyomtasson napi zárást.
T27	NYOMTATÁSRA VÁR	A folyamat feldolgozás alatt.
T28	NYOMTATÓ HIBA	Hiba a nyomtatóban. Hívja a szervizt!
T29	NYOMTATÓ KOMMON. HIBA	Hiba a nyomtatóban. Hívja a szervizt!
T30	ÓRÁT MÁR MÓDOSÍTOTTA	Az óra már módosítva lett.
T31	PAPÍR KIFOGYOTT VAGY NYOMTATÓFEJ NYITVA	Ez esetben cserélje ki a papírtekercest, vagy nyomja le a nyomtatókart.
T32	KEZELŐ AKTÍV	A kezelő megnyitott műszakkal rendelkezik, nem lehet törölni. Inaktivizálásához műszakzárást kell nyomtatni.
T34	PLU JELENTÉS SZÜKSÉGES	PLU zárást kell nyomtatni az aktuális művelet elvégzéséhez.
S10	RAM MEMÓRIA HIBA	Hibás memória állapot. Hívja a szervizt!
T36	TÚL NAGY ENGEDMÉNY	A beállításoknál megadott maximális engedménynél nagyobb engedmény.
T37	TÚL NAGY FELÁR	A beállításoknál megadott maximális felárnál nagyobb felár.
T38	TÚL NAGY ÖSSZEG ZÁRJA LE A NYUGTÁT	A bón maximális összege 99999999 Ft. Ezen hibaüzenetet kapjuk, amennyiben ezt az értéket akarjuk túllépni.
T39	TÚL NAGY RÉSZÖSSZEG <RÉSZÖSSZEG/ESC>	A bónra beállított maximális összeg átlépéséről tájékoztat. Részösszeg megnyomása esetén az aktuális termék visszavételezésre kerül, ESC esetén az aktuális termék nem kerül visszavételezésre.
T40	TÚL NAGY T. ADH. ÖSSZEG <RÉSZÖSSZEG/ESC>	A tételre beállított maximális összeg átlépéséről tájékoztat, amely az adott gyűjtő definiálásánál került megadásra. A beállítás az adott gyűjtőhöz tartozó PLU visszavételezésekre is vonatkozik.
T41	TÚL SOK TERMÉK. ZÁRJA LE A NYUGTÁT	Túl sok tétel van a nyugtán. A nyugtát le kell zárni. Maximum tételszám a nyugtán 99.

S11	KEVÉS HELY AZ AEE SD KÁRTYÁN	A belső SD kártya az AEE egységben hamarosan megtelik (90%-a foglalt)
-----	------------------------------	---

Figyelmeztetés!

Ez egy A – osztályú termék. Ez a termék lakókörnyezetben rádiózavarást okozhat, mely esetben a felhasználótól megkövetelhető, hogy megfelelő intézkedéseket tegyen.

